

TOYO-SHOMEI

Lighting Equipments & Location Goods

Lighting Catalog

We support studio and the lighting equipments of location photography



■ HMI ライト	1~7P	■ フラッグ各種	46P
■ サーチ・クセノンピンスポット・水銀灯	8P	■ フレーム・パイプ・ポール	47~48P
■ ストロボ・調光卓・ユニット	9~10P	■ 電源ケーブル・ゼネレーター	49~50P
■ LED ライト・バッテリー	11~17P	■ ダック類・フリッカーマシン	51P
■ タングステンライト	18~27P	■ バッテリー各種	52P
■ ライトアクセサリ	28~29P	■ レフ・ミラー	53P
■ キノフロ・蛍光灯	30~33P	■ ミラーポール・水槽	54P
■ スタンド・ブーム・センチュリー	34~36P	■ スモークマシン・送風機・ウインチ	55P
■ グリップ	37~39P	■ イントレ・脚立・台車等	56P
■ パタフライフレーム・クロス	40~44P	■ 養生・ロケーショングッズ等	57P
■ 合成用スクリーン・マット	45 P	■ 車両サイズ	58P

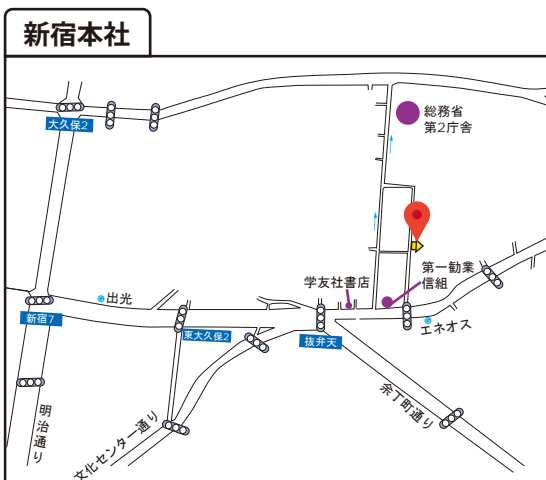

東京都新宿区若松町 15-17

<http://www.toyo-lt.co.jp>

TEL : 03-3203-2232 050-3539-9297

FAX : 03-3203-2624

MAIL : info@toyo-lt.co.jp

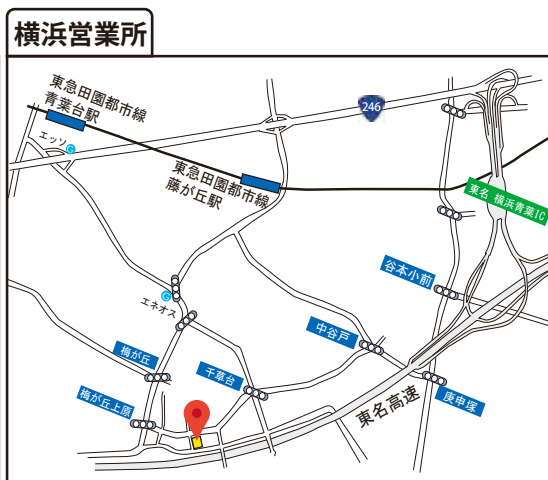

神奈川県横浜市青葉区梅が丘 32-3

TEL : 045-972-8457 050-3532-4500

FAX : 045-972-8479

MAIL : yokohama@toyo-lt.co.jp

【重要】価格表示改定のお知らせ

消費税法の改正により、令和元年10月1日以降に弊社機材価格に係る消費税率は10%となります。

これに伴い料金表示について税抜き表示へ変更させていただきます。

価格、仕様は予告なく変更されることがあります。

機材の詳細、お見積もり金額などは電話にてお問い合わせ下さい。

HMI 18/12Kw ARRI ダウンライト
18Kw ¥70,000 12Kw ¥50,000

外寸法	1160mm×1120mm×850mm		
重量	76.0Kg		
ダボ径	28mm		
点灯料	18Kw ¥5,000/h 12Kw ¥4,000/h		
入力電圧	AC200v	入カプラグ	AD 型
ライトコード	18Kw ¥2,500 12Kw ¥2,000		
スクリウム	¥2,500		
シャッター	¥5,000		
キミーラ	¥13,000 (XL リング付)		
スノート	¥10,000		

HMI 18Kw ARRI コンパクト ¥70,000



外寸法	1073mm×1040mm×829mm		
重量	69.0Kg		
ダボ径	28mm		
点灯料	¥5,000/h		
入力電圧	AC200v	入カプラグ	AD 型
ライトコード	¥2,500 (15m)		
スクリウム	¥2,500		
シャッター	¥5,000		
キミーラ	¥13,000 (XL リング付)		
スノート	¥10,000		

HMI 18Kw LTM ¥70,000



外寸法	800mm×600mm×670mm		
重量	65.0Kg		
ダボ径	28mm		
点灯料	¥5,000/h		
入力電圧	AC200v	入カプラグ	AD 型
ライトコード	¥2,500 (15m)		
スクリウム	¥2,500		
シャッター	¥5,000		
キミーラ	¥13,000 (XL リング付)		
スノート	¥10,000		

HMI 12Kw アルファ ¥50,000

注:バンドアは
付属しておりません

外寸法	960mm×805mm×500mm		
重量	60.5Kg (フレネルレンズ装着時)		
ダボ径	28mm		
点灯料	¥4,000/h		
入力電圧	AC200v	入カプラグ	AD 型
ライトコード	¥2,000 (15m)		
スクリウム	¥2,500		
シャッター	¥5,000		
キミーラ	¥13,000 (XL リング付)		
スノート	¥10,000		
アンバークリアレンズ (A2)	¥8,000		

HMI 12Kw ARRI コンパクト ¥50,000



外寸法	997mm×884mm×710mm		
重量	47.2Kg		
ダボ径	25mm		
点灯料	¥4,000/h		
入力電圧	AC200v	入カプラグ	AD 型
ライトコード	¥2,000 (15m)		
スクリウム	¥2,000		
シャッター	¥3,000		
キミーラ	¥10,000 (L リング付)		
スノート	¥6,000		

HMI 12Kw LTM ¥50,000



外寸法	790mm×600mm×650mm		
重量	64.5Kg		
ダボ径	25mm		
点灯料	¥4,000/h		
入力電圧	AC200v	入カプラグ	AD 型
ライトコード	¥2,000 (15m)		
スクリウム	¥2,500		
シャッター	¥5,000		
キミーラ	¥12,000 (XL リング付)		
スノート	¥10,000		

HMI 12Kw ARRI (W エンド) ¥50,000



外寸法	910mm×790mm×670mm		
重量	60.0Kg		
ダボ径	25mm		
点灯料	¥4,000/h		
入力電圧	AC200v	入カプラグ	AD 型
ライトコード	¥2,000 (15m)		
スクリウム	¥2,000		
シャッター	¥3,000		
キミーラ	¥10,000 (L リング付)		
スノート	¥6,000		

HMI 12Kw LTM プロライト ¥50,000



外寸法	680mm×680mm×410mm		
重量	39.5Kg		
ダボ径	25mm		
点灯料	¥4,000/h		
入力電圧	AC200v	入カプラグ	AD 型
ライトコード	¥2,000 (15m)		
スクリウム	¥2,000		
シャッター	¥3,000		
キミーラ	¥9,000 (M リング付)		
スノート	¥6,000		

HMI 12Kw ARRI アリサン ¥55,000



外寸法	948mm×760mm×850mm		
重量	46.8Kg		
ダボ径	25mm		
点灯料	¥4,000/h		
入力電圧	AC200v	入カプラグ	AD 型
ライトコード	¥2,000 (15m)		
スクリウム	¥2,000		

HMI 6Kw ARRI コンパクト ¥30,000



外寸法	799mm×682mm×614mm		
重量	34.0Kg		
ダボ径	25mm		
点灯料	¥2,500/h		
入力電圧	AC200/100V	入カプラグ	AD 型
ライトコード	¥2,000 (15m)		
スクリウム	¥2,000		
シャッター	¥3,000		
キミーラ	¥9,000 (Mリング付)		
スノート	¥5,000		

HMI 6Kw Disisty ピッコロ ¥30,000



外寸法	570mm×800mm×440mm		
重量	29.5Kg		
ダボ径	25mm		
点灯料	¥2,500/h		
入力電圧	AC200/100V	入カプラグ	AD 型
ライトコード	¥2,000 (15m)		
スクリウム	¥2,000		
シャッター	¥3,000		
キミーラ	¥9,000 (Mリング付)		
スノート	¥5,000		

HMI 6Kw ARRI (W エンド) ¥30,000



外寸法	880mm×750mm×575mm		
重量	50.0Kg		
ダボ径	25mm		
点灯料	¥2,500/h		
入力電圧	AC200/100V	入カプラグ	AD 型
ライトコード	¥2,000 (15m)		
スクリウム	¥2,000		
シャッター	¥3,000		
キミーラ	¥10,000 (Lリング付)		
スノート	¥6,000		

HMI 6Kw アリサン ¥45,000



外寸法	876mm×562mm×695mm		
重量	26.7Kg		
ダボ径	25mm		
点灯料	¥2,500/h		
入力電圧	AC200/100V	入カプラグ	AD 型
ライトコード	¥2,000 (15m)		
シャッター	¥3,000		
キミーラ	¥9,000 (Mリング付)		
スノート	¥5,000		

HMI 4Kw ARRI ツールブルー ¥22,000



外寸法	720mm×534mm×403mm		
重量	18.0Kg		
ダボ径	25mm		
点灯料	¥2,000/h		
入力電圧	AC200/100V	入カプラグ	C 型 60
ライトコード	10m ¥1,500 20m ¥3,000		
スクリウム	¥1,500		
シャッター	¥2,000		
キミーラ	¥7,000 (Mリング付)		
スノート	¥5,000		

HMI 4Kw ARRI コンパクト ¥20,000



外寸法	767mm×577mm×486mm		
重量	20.6Kg		
ダボ径	25mm		
点灯料	¥2,000/h		
入力電圧	AC200/100V	入カプラグ	C 型 60
ライトコード	10m ¥1,500 20m ¥3,000		
スクリウム	¥1,500		
シャッター	¥2,000		
キミーラ	¥7,000 (Mリング付)		
スノート	¥5,000		

HMI 4Kw Disisty ピッコロ ¥19,000



外寸法	400mm×515mm×460mm		
重量	21.0Kg		
ダボ径	25mm		
点灯料	¥2,000/h		
入力電圧	AC200/100V	入カプラグ	C 型 60
ライトコード	10m ¥1,500 20m ¥3,000		
スクリウム	¥1,500		
シャッター	¥2,000		
キミーラ	¥7,000 (Mリング付)		
スノート	¥5,000		

HMI 4/2.5Kw アリサン
 4Kw ¥35,000 2.5Kw ¥25,000

外寸法	723mm×471mm×590mm
重量	22.2Kg
ダボ径	25mm
点灯料	4Kw ¥2,000/h 2.5Kw ¥1,500/h
入力電圧	AC200/100V 入力プラグ C型 60
ライトコード	10m ¥1,500 20m ¥3,000
シャッター	¥3,000
キミール	¥7,000 (Mリング付)
スノート	¥5,000

HMI 4/2.5Kw アリマックス
 4Kw ¥35,000 2.5Kw ¥25,000

外寸法	670mm×402mm×511mm
重量	23.0Kg
ダボ径	25mm
点灯料	4Kw ¥2,000/h 2.5Kw ¥1,500/h
入力電圧	AC200/100V 入力プラグ C型 60
ライトコード	10m ¥1,500 20m ¥3,000
キミール	¥7,000 (Mリング付)
スノート	¥5,000

HMI 4/2.5Kw モールビーム
 4Kw ¥25,000 2.5Kw ¥20,000

外寸法	750mm×750mm×520mm
重量	42.5Kg
ダボ径	25mm
点灯料	4Kw ¥2,000/h 2.5Kw ¥1,500/h
入力電圧	AC200/100V 入力プラグ C型 60
ライトコード	10m ¥1,500 20m ¥3,000
スクラム	¥1,500
シャッター	¥5,000

注:バンドアは付属しておりません

HMI 4/2.5Kw Disisty ゴヤ
 4Kw ¥20,000 2.5Kw ¥18,000

外寸法	400mm×560mm×220mm
重量	16.5Kg
ダボ径	25mm
点灯料	4Kw ¥2,000/h 2.5Kw ¥1,500/h
入力電圧	AC200/100V 入力プラグ C型 60
ライトコード	10m ¥1,500 20m ¥3,000
キミール	¥7,000 (Mリング付)
スペースシルク	¥3,000 (ブラックスカート¥500)
ドームセット	¥8,000

HMI 4/2.5Kw アルファ
 4Kw ¥35,000 2.5Kw ¥25,000

外寸法	560mm×500mm×300mm
重量	22.0Kg
ダボ径	25mm
点灯料	4Kw ¥2,000/h 2.5Kw ¥1,500/h
入力電圧	AC200/100V 入力プラグ C型 60
ライトコード	10m ¥1,500 20m ¥3,000
シャッター	¥3,000
キミール	¥7,000 (Mリング付)
スノート	¥5,000

*真下振り点灯は故障の原因となる為、ご注意下さい。

HMI 2.5Kw ピンスポット ¥30,000

外寸法	310mm×490mm×950mm
重量	28.0Kg
ダボ径	25mm
点灯料	¥1,500/h
入力電圧	AC200/100V 入力プラグ C型 60
ライトコード	10m ¥1,500 20m ¥3,000

*ファンの入力は AC100V です

HMI 2.5Kw Disisty ビッコロ ¥17,000

外寸法	360mm×460mm×300mm
重量	14.8Kg
ダボ径	25mm
点灯料	¥1,500/h
入力電圧	AC200/100V 入力プラグ C型 60
ライトコード	10m ¥1,500 20m ¥3,000
スクラム	¥1,000
シャッター	¥2,000
キミール	¥6,500 (Sリング付)
スノート	¥3,000

HMI 2.5Kw ARRI コンパクト ¥18,000

外寸法	733mm×487mm×394mm
重量	16.3Kg
ダボ径	25mm
点灯料	¥1,500/h
入力電圧	AC200/100V 入力プラグ C型 60
ライトコード	10m ¥1,500 20m ¥3,000
スクラム	¥1,000
シャッター	¥2,000
キミール	¥6,500 (Sリング付)
スノート	¥3,000

HMI 1.8Kw ARRI アリマックス ¥19,000

外寸法	567mm×387mm×388mm
重量	11.0Kg
ダボ径	17/25mm
点灯料	¥1,400/h
入力電圧	AC200/100V 入力プラグ C型 30
ライトコード	10m ¥1,000 20m ¥2,000
キミール	¥6,500 (Sリング付)
スノート	¥3,000

HMI 1.2Kw ARRI トゥールブルー ¥12,000		
		
外寸法	660mm×350mm×300mm	
重量	9.9Kg	
ダボ径	17mm	
点灯料	¥1,200/h	
入力電圧	AC200/100v DC24v	入力プラグ C型 30 コンセント
ライトコード	10m ¥1,000 20m ¥2,000	
スクリウム	¥1,000	
シャッター	¥1,000	
キミール	¥6,000 (S リング付)	
スノート	¥2,000	

HMI 1.2Kw ARRI コンパクト ¥10,000		
		
外寸法	583mm×330mm×326mm	
重量	10.0Kg	
ダボ径	17mm	
点灯料	¥1,200/h	
入力電圧	AC200/100v DC24v	入力プラグ C型 30 コンセント
ライトコード	10m ¥1,000 20m ¥2,000	
スクリウム	¥1,000	
シャッター	¥1,000	
キミール	¥6,000 (S リング付)	
スノート	¥2,000	

HMI 1.2Kw Disisty ビッコロ ¥9,000		
		
外寸法	250mm×330mm×325mm	
重量	8.5Kg	
ダボ径	17mm	
点灯料	¥1,200/h	
入力電圧	AC200/100v DC24v	入力プラグ C型 30 コンセント
ライトコード	10m ¥1,000 20m ¥2,000	
スクリウム	¥1,000	
シャッター	¥1,000	
キミール	¥5,000 (Jr-S リング付)	
スノート	¥2,000	

HMI 1.2Kw アリサン ¥15,000		
		
外寸法	594mm×386mm×482mm	
重量	12.8Kg	
ダボ径	17mm	
点灯料	¥1,200/h	
入力電圧	AC200/100v DC24v	入力プラグ C型 30 コンセント
ライトコード	10m ¥1,000 20m ¥2,000	
スクリウム	¥1,000	
シャッター	¥2,000	
キミール	¥6,000 (S リング付)	
スノート	¥3,000	

HMI 1.2Kw Disisty ゴヤ ¥12,000		
		
外寸法	260mm×445mm×230mm	
重量	9.5Kg	
ダボ径	17mm	
点灯料	¥1,200/h	
入力電圧	AC200/100v DC24v	入力プラグ C型 30 コンセント
ライトコード	10m ¥1,000 20m ¥2,000	
スクリウム	¥1,000	
シャッター	¥5,000 (Jr-S リング付)	
スペースシルク	¥2,000 (ブラックスカート¥500)	
ドームセット	¥8,000	

HMI 1.2Kw モールビーム ¥15,000		
		
注:バンドアは付属しておりません		
外寸法	540mm×690mm×395mm	
重量	23.0Kg	
ダボ径	25mm	
点灯料	¥1,200/h	
入力電圧	AC200/100v DC24v	入力プラグ C型 30 コンセント
ライトコード	10m ¥1,000 20m ¥2,000	
スクリウム	¥1,500	
シャッター	¥5,000	

HMI 1.2Kw LTM シネスペース ¥20,000		
		
外寸法	240mm×400mm×180mm	
重量	5.0Kg	
ダボ径	17mm	
点灯料	¥1,200/h	
入力電圧	AC200/100v DC24v	入力プラグ C型 30 コンセント
ライトコード	10m ¥1,000 20m ¥2,000	
キミール	¥6,000 (BP-S リング付)	
オパリアフレクター	¥2,500	
* 付属のランタンは 30 インチです		

HMI 1.2Kw フォロースポット ¥20,000		
		
外寸法	200mm×225mm×700mm	
重量	16.0Kg	
ダボ径	25mm	
点灯料	¥1,200/h	
入力電圧	AC200/100v DC24v	入力プラグ C型 30 コンセント
ライトコード	10m ¥1,000 20m ¥2,000	

HMI DC バラスト		
B&S 48v	1.2K/575w	¥5,000
FILMGEAR 30v	800w	¥8,000
ARRI 24v	400/200w	¥4,000
ARRI 24v	200/125w	¥4,000

HMI 800w アリマックス ¥18,000



外寸法	344mm×355mm×311mm		
重量	7.8Kg		
ダボ径	17mm		
入力電圧	AC200/100v DC30v	入力プラグ	コンセント
ライトコード	10m ¥1,000 20m ¥2,000		
キミール	¥6,000 (S リング付)		
モレ切りリング付属			

HMI 800w ソースフォーZoom ¥19,000



外寸法	210mm×210mm×650mm		
重量	9.5Kg		
ダボ径	17mm		
入力電圧	AC200/100v DC30v	入力プラグ	コンセント
ライトコード	10m ¥1,000 20m ¥2,000		
ビーム角	26°~50°		

HMI 800w ソースフォー ¥19,000



外寸法	180mm×180mm×650mm		
重量	8.5Kg		
ダボ径	17mm		
入力電圧	AC200/100v DC30v	入力プラグ	コンセント
ライトコード	10m ¥1,000 20m ¥2,000		
ビーム角	26°		

HMI 800w ジョーカー ¥19,000



外寸法	215mm×215mm×340mm		
重量	2.5Kg		
ダボ径	17mm		
入力電圧	AC200/100v DC30v	入力プラグ	コンセント
ライトコード	10m ¥1,000 20m ¥2,000		
スクリウム	¥1,000		
シャッター	¥1,000		
キミール	¥5,000 (S リング付)		

HMI 575w ARRI コンパクト ¥10,000



外寸法	481mm×304mm×272mm		
重量	7.4Kg		
ダボ径	17mm		
入力電圧	AC200/100v DC24v	入力プラグ	C型 30 コンセント
ライトコード	10m ¥1,000 20m ¥2,000		
スクリウム	¥1,000		
シャッター	¥1,000		
キミール	¥5,000 (XS リング付)		
スノート	¥2,000		

HMI 575w Dsisty ピッコロ ¥9,000



外寸法	230mm×280mm×230mm		
重量	7.0Kg		
ダボ径	17mm		
入力電圧	AC200/100v DC24v	入力プラグ	C型 30 コンセント
ライトコード	10m ¥1,000 20m ¥2,000		
スクリウム	¥1,000		
シャッター	¥1,000		
キミール	¥5,000 (Jr-S リング付)		
スノート	¥2,000		

HMI 575w Disisty ゴヤ ¥10,000



外寸法	180mm×330mm×125mm		
重量	5.0Kg		
ダボ径	17mm		
入力電圧	AC200/100v DC24v	入力プラグ	C型 30 コンセント
ライトコード	10m ¥1,000 20m ¥2,000		
スペースシルク	¥2,000 (ブラックスカート¥500)		
ドームセット	¥8,000		

HMI 575w ARRI X ¥10,000



外寸法	375mm×410mm×178mm		
重量	8.0Kg		
ダボ径	17mm		
入力電圧	AC200/100v DC24v	入力プラグ	C型 30 コンセント
ライトコード	10m ¥1,000 20m ¥2,000		
スペースシルク	¥2,000 (ブラックスカート¥500)		

HMI 575w アリサン ¥12,000



外寸法	358mm×272mm×310mm		
重量	3.8Kg		
ダボ径	17mm		
入力電圧	AC200/100v DC24v	入力プラグ	C型 30 コンセント
ライトコード	10m ¥1,000 20m ¥2,000		
スクリウム	¥1,000		
シャッター	¥1,000		
キミール	¥5,000 (XS リング付)		
スノート	¥2,000		

HMI 575w ユニフォーカス ¥7,000



外寸法	235mm×260mm×215mm		
重量	3.9Kg		
ダボ径	17mm		
入力電圧	AC200/100v DC24v	入力プラグ	C型 30 コンセント
ライトコード	10m ¥1,000 20m ¥2,000		
キミール	¥5,000 (Jr-S リング付)		

HMI 575w LTM シネスペース ¥20,000



外寸法	190mm×270mm×180mm		
重量	3.2Kg		
ダボ径	17mm		
入力電圧	AC200/100v DC24v	入力プラグ	C型 30 コンセント
ライトコード	10m ¥1,000 20m ¥2,000		
キミール	¥5,000 (XS リング付)		
オパリアフレクター	¥2,500		
* 付属のランタンは 20 インチです			

HMI 400w ポケットパー ¥15,000



外寸法	245mm×237mm×294mm		
重量	2.6Kg		
ダボ径	17mm		
入力電圧	AC200/100v DC24v	入力プラグ	コンセント
ライトコード	10M ¥1,000		
スクリウム	¥1,000		
キミーラ	¥5,000 (XS リング付)		

HMI 400w ジョーカー ¥12,000



外寸法	180mm×250mm×180mm		
重量	2.0Kg		
ダボ径	17mm		
入力電圧	AC200/100v DC24v	入力プラグ	コンセント
ライトコード	10M ¥1,000		
スクリウム	¥1,000		
キミーラ	¥5,000 (XS リング付)		
スノート	¥3,000		

HMI 400w デドライト ¥15,000



外寸法	150mm×200mm×210mm		
重量	4.0Kg		
ダボ径	17mm		
入力電圧	AC200/100v	入力プラグ	コンセント
ライトコード	10M ¥1,000		
スクリウム	¥1,000		
キミーラ	¥5,000 (XS リング付)		
スノート	¥3,000		

HMI 400w Disisty チザノ ¥10,000



外寸法	135mm×155mm×210mm		
重量	4.0Kg		
ダボ径	17mm		
入力電圧	AC200/100v DC24v	入力プラグ	コンセント
ライトコード	10M ¥1,000		
スクリウム	¥1,000		
キミーラ	¥5,000 (XS リング付)		

HMI 400w ソースフォーズーム ¥15,000



外寸法	210mm×210mm×510mm		
重量	7.0Kg		
ダボ径	17mm		
入力電圧	AC200/100v DC24v	入力プラグ	コンセント
ライトコード	10M ¥1,000		
ビーム角	26° ~ 50°		

HMI 400w ソースフォー ¥15,000



外寸法	180mm×180mm×510mm		
重量	7.0Kg		
ダボ径	17mm		
入力電圧	AC200/100v DC24v	入力プラグ	コンセント
ライトコード	10M ¥1,000		
ビーム角	26°		

HMI 400w ガファー ¥16,000



外寸法	700mm×700mm×500mm		
重量	1.4Kg		
ダボ径	17mm		
入力電圧	AC200/100v DC24v	入力プラグ	コンセント
ライトコード	10M ¥1,000		
DC で使用の場合、エアコンプレッサー用に12VバッテリーとACコンバーターが必要になります			

HMI 200w ポケットパー ¥13,000



外寸法	130mm×130mm×251mm		
重量	1.9Kg		
ダボ径	17mm		
入力電圧	AC200/100v DC24v	入力プラグ	コンセント
ライトコード	10M ¥1,000		
スクリウム	¥1,000		
キミーラ	¥5,000 (XS リング付)		

HMI 200w Disisty ピッコロ ¥7,000



外寸法	145mm×190mm×170mm		
重量	2.5Kg		
ダボ径	17mm		
入力電圧	AC200/100v DC24v	入力プラグ	コンセント
ライトコード	10M ¥1,000		
スクリウム	¥1,000		
キミーラ	¥5,000 (XS リング付)		
スノート	¥2,000		

HMI 200w ARRI コンパクト ¥10,000



外寸法	220mm×300mm×220mm		
重量	3.0Kg		
ダボ径	17mm		
入力電圧	AC200/100v DC24v	入力プラグ	コンセント
ライトコード	10M ¥1,000		
スクリウム	¥1,000		
キミーラ	¥5,000 (XS リング付)		
スノート	¥2,000		

HMI 200w Disisty チザノ ¥8,000



外寸法	135mm×155mm×210mm		
重量	2.5Kg		
ダボ径	17mm		
入力電圧	AC200/100v DC24v	入力プラグ	コンセント
ライトコード	10M ¥1,000		
スクリウム	¥1,000		
キミーラ	¥5,000 (XXS リング付)		

HMI 200w デドライト ¥12,000



外寸法	230mm×190mm×87mm		
重量	2.8Kg		
ダボ径	17mm		
入力電圧	AC200/100v DC24v	入力プラグ	コンセント
ライトコード	10M ¥1,000		
スクリウム	¥1,000		
キミーラ	¥5,000 (XS リング付)		
先玉レンズセット付属			

HMI 200w ジョーカー ¥12,000



外寸法	145mm×145mm×230mm		
重量	1.5Kg		
ダボ径	17mm		
入力電圧	AC200/100v DC24v	入力プラグ	コンセント
ライトコード	10M ¥1,000		
スクリウム	¥1,000		
キミーラ	¥5,000 (XS リング付)		
スノート	¥2,000		

HMI 125w ARRI コンパクト ¥8,000



外寸法	242mm×202mm×180mm		
重量	1.8Kg		
ダボ径	17mm		
入力電圧	AC200/100v DC24v	入力プラグ	コンセント
ライトコード	10M ¥1,000		
スクリウム	¥1,000		
キミーラ	¥5,000 (XS リング付)		
スノート	¥1,500		

HMI 125w エリスポット ¥15,000



外寸法	155mm×300mm×415mm		
重量	4.9Kg		
ダボ径	17mm		
入力電圧	AC200/100v DC24v	入力プラグ	コンセント
ライトコード	10M ¥1,000		

HMI 125w ポケットパー ¥13,000



外寸法	133mm×126mm×190mm		
重量	1.1Kg		
ダボ径	17mm		
入力電圧	AC200/100v DC24v	入力プラグ	コンセント
ライトコード	10M ¥1,000		
スクリウム	¥1,000		
キミーラ	¥4,000 (XXS リング付)		

3Kw サーチライト (下振り) ¥50,000



注:バンドアは
付属しておりません

外寸法	660mm×730mm×820mm
重量	59.0Kg
ダボ径	25mm
入力電圧	AC200/100v
入力プラグ	C型60A
シャッター	¥6,000

2Kw サーチライト (上振り) ¥30,000



注:バンドアは
付属しておりません

外寸法	460mm×625mm×590mm
重量	28.0Kg
ダボ径	25mm
入力電圧	AC200/100v
入力プラグ	C型60A
シャッター	¥5,000
下向きミラー	¥5,000

500w サーチライト (上・下振り) ¥15,000



注:バンドアは
付属しておりません

外寸法	300mm×300mm×370mm
重量	11.0Kg
ダボ径	17/25mm
入力電圧	AC100v
入力プラグ	コンセント
シャッター	¥3,000

3Kw ケセノンピンスポット ¥60,000



外寸法	460mm×570mm×1750mm
重量	78.0Kg
ダボ径	25mm
入力電圧	AC200/100v
入力プラグ	C型60A

2Kw ケセノンピンスポット ¥50,000



外寸法	310mm×380mm×1490mm
重量	58.0Kg
ダボ径	25mm
入力電圧	AC200/100v
入力プラグ	C型60A

1Kw ケセノンピンスポット ¥40,000



外寸法	260mm×410mm×1345mm
重量	42.0Kg
ダボ径	25mm
入力電圧	AC200/100v
入力プラグ	C型30A

15Kw ストロボスコープ ¥20,000



DMX対応

外寸法	440mm×130mm×100mm
重量	4.5Kg
ダボ径	17mm
入力電圧	AC200v
入力プラグ	C型 30A

5Kw ハイパーブラスト ¥16,000



DMX対応

外寸法	735mm×330mm×165mm
重量	8.5Kg
ダボ径	17mm
入力電圧	AC200v
入力プラグ	C型 60/30A

1.8Kw ハイパーブラスト ¥12,000



DMX対応

外寸法	160mm×170mm×325mm
重量	4.5Kg
ダボ径	17mm
入力電圧	AC100v
入力プラグ	コンセント

1Kw パーストロボ ¥8,000



DMX対応

外寸法	255mm×255mm×265mm
重量	2.5Kg
ダボ径	17mm
入力電圧	AC100v
入力プラグ	コンセント

500w ストロボライト ¥6,000



外寸法	170mm×170mm×245mm
重量	7.5Kg
ダボ径	17mm
入力電圧	AC100v
入力プラグ	コンセント

調光卓



DMX対応

60/120ch 調光卓 (マキシム)	¥30,000
36/72ch 調光卓 (マキシム)	¥18,000
24/48ch 調光卓 (アトム)	¥15,000
12/24ch 調光卓 (マキシム)	¥15,000
12ch 調光卓 (レプリコン)	¥12,000
6/12ch 調光卓 (イレーション)	¥6,000
6ch 調光卓 (コメット)	¥3,000

ETC カラーソース調光卓 ¥20,000



DMX対応

外寸法	279mm×465mm×60mm
重量	3.1Kg
入力電圧	AC100/200v
入力プラグ	コンセント
LED ライトに対応した調光卓です	

ムーンライト DMX 送受信機 ¥7,000



入力電圧	AC100/200v DC5v
入力プラグ	コンセント / USB
Lumen Radio CRMX	

Bluetooth 接続することでアプリを使っ
ての操作可能。
(アプリは個人で入手してください。)

ワイヤレス DMX 送信機 (TX) ¥4,000



入力電圧	AC100/200v DC5~30v
入力プラグ	コンセント / USB
Lumen Radio CRMX	

ワイヤレス DMX 受信機 (RX) ¥3,000



入力電圧	AC100/200v DC5~30v
入力プラグ	コンセント / USB
Lumen Radio CRMX	

アナログ→DMX 変換ユニット ¥8,000



入力電圧	AC100v
入力プラグ	コンセント
出力プラグ	スーパーレオ用リモコンジャック

24/20/12Kwレオ複数台を DMX 制御で一括調光できます。

DMX コードセット ¥15,000



DMX 20m コード	2
DMX 10m コード	10
DMX 5m コード	10
DMX 2.5m コード	10
ターミネーター	2
3P オス→5P メス変換アダプター	2
5P オス→3P メス変換アダプター	2

DMX コード【単品】

DMX 30m コード	¥2,500
DMX 20m コード	¥1,500
DMX 10m コード	¥800
DMX 5m コード	¥400
DMX 2.5m コード	¥200

Special Light

Special Light

12K×1ch ユニット ¥12,000



入力電圧	AC100v
入力プラグ	カムロック
出力プラグ	カムロック

6K×3ch ユニット ¥20,000



入力電圧	AC100v
入力プラグ	カムロック
出力プラグ	C型 60A×3

3K×12ch ユニット ¥25,000



入力電圧	AC100v (単相 3線)
入力プラグ	カムロック
出力プラグ	C型 30A×12

1.2K×4ch ユニット ¥3,000



入力電圧	AC100v
入力プラグ	C型 30A×2
出力プラグ	コンセント×8

1K×1ch ユニット ¥2,200



入力電圧	AC100v
入力プラグ	コンセント
出力プラグ	コンセント×2

調光卓用モニター (15インチ) ¥5,000

スプリットボックス (5系統) ¥5,000



入力電圧	AC100v
入力プラグ	コンセント
出力プラグ	DMX (5ピン) 5系統

DMX信号を5分配する分配ユニットです。

500w 水銀灯ライト ¥5000



パラストレランプ使用のため、安定器不要です。

外寸法	355mm×355mm×365mm
重量	1.5Kg
ダボ径	17mm
入力電圧	AC100v/50Hz
入力プラグ	コンセント

360w ナトリウムライト ¥5000



外寸法	355mm×355mm×365mm
重量	1.5Kg
ダボ径	17mm
入力電圧	AC100v/50Hz
入力プラグ	コンセント

LED セレブ 850Q		¥36,000
Full-Color		
		
DMX対応		
外寸法	1140mm×650mm×150mm	
重量	18.0Kg	
ダボ径	25mm	
入力電圧	AC200/100v	
入力プラグ	コンセント	
消費電力	575w	
6ch 卓・ルーバー付属		
RGB モード・GEL モード・CC 調整可		

LED セレブ 450Q		¥23,000
Full-Color		
		
DMX対応		
外寸法	760mm×660mm×130mm	
重量	11.0Kg	
ダボ径	17/25mm	
入力電圧	AC200/100v	
入力プラグ	コンセント	
消費電力	233w	
6ch 卓・ルーバー付属		
RGB モード・GEL モード・CC 調整可		

LED セレブ 401Q		¥22,000
Bi-Color		
		
DMX対応		
外寸法	720mm×660mm×130mm	
重量	11.0Kg	
ダボ径	17/25mm	
入力電圧	AC200/100v DC24v	
入力プラグ	AC/ コンセント DC/ 七星	
消費電力	210w	
ルーバー付属		

LED セレブ 250		¥16,000
Full-Color		
		
DMX対応		
30v ポリマーバッテリー対応		
外寸法	723mm×420mm×127mm	
重量	7.3Kg	
ダボ径	17mm	
入力電圧	AC200/100v DC36v	
入力プラグ	AC/ コンセント DC/ スピコン	
消費電力	150w	
6ch 卓・ルーバー付属		
RGB モード・GEL モード・CC 調整可		

LED セレクト 30		¥18,000
Full-Color		
		
DMX対応		
30v ポリマーバッテリー対応		
外寸法	1030mm×270mm×90mm	
重量	5.0Kg	
ダボ径	17mm	
入力電圧	AC200/100v DC36v	
入力プラグ	AC/ コンセント DC/ スピコン	
消費電力	150w	
6ch 卓・ルーバー付属		
RGB モード・GEL モード・CC 調整可		

LED フォトディオックス ピクチャー 2500		¥10,000
Bi-Color		
		
DMX対応		
V マウントバッテリー対応		
外寸法	550mm×600mm×95mm	
重量	6.7Kg	
ダボ径	17mm	
入力電圧	AC200/100v	
入力プラグ	AC/ コンセント	
消費電力	120w	
ルーバー付属		



LED フォトディオックス 1500		¥12,000
Bi-Color		
		
DMX対応		
V マウントバッテリー対応		
外寸法	800mm×800mm×50mm	
重量	9.3Kg	
ダボ径	25mm	
入力電圧	AC200/100v	
入力プラグ	AC/ コンセント	
消費電力	120w	

LED フォトディオックス 700		¥6,000
Bi-Color		
		
DMX対応		
V マウントバッテリー対応		
外寸法	520mm×520mm×50mm	
重量	2.85Kg	
ダボ径	17mm	
入力電圧	AC200/100v	
入力プラグ	AC/ コンセント	
消費電力	60w	

LED フォトディオックス 300		¥4,000
Bi-Color		
		
DMX対応		
V マウントバッテリー対応		
外寸法	250mm×250mm×10mm	
重量	0.7Kg	
ダボ径	17mm	
入力電圧	AC200/100v	
入力プラグ	AC/ コンセント	
消費電力	30w	

LED Light

LED Light

LED THUNDER ONE ¥18,000

Full-Color



DMX対応
V マウントバッテリー対応

外寸法	948mm×525mm×123mm
重量	16.6Kg
ダボ径	25mm
入力電圧	AC200/100v DC24-30v
入力プラグ	AC/コンセント DC/キャノン
消費電力	480w
ルーバー・バンドア付属	
アプリコントロール可能	
スナップキット (GC・グリッド付)	¥3,000

LED スカイパネル S60C ¥20,000

Full-Color



DMX対応
30v ボリマーバッテリー対応

外寸法	813mm×433mm×133mm
重量	20.0Kg
ダボ径	25mm
入力電圧	AC200/100v DC23-36v/48v
入力プラグ	AC/コンセント DC/スピコン
消費電力	420w
ルーバー・センターマウント (25mm) 付属	
スナップキット (キメラ・GC・グリッド付)	¥4,000
スカイパネルリモート	¥4,000
D30v→48v インバーター	¥3,500



インバーターを使用しないでバッテリー点灯の場合、光量が50%となります

LED スカイパネル S30C ¥18,000

Full-Color



DMX対応
V マウントバッテリー対応
30v ボリマーバッテリー対応

外寸法	446mm×426mm×133mm
重量	10.0Kg
ダボ径	17/25mm
入力電圧	AC200/100v DC23-36v/48v
入力プラグ	AC/コンセント DC/スピコン
消費電力	240w
ルーバー付属	
スナップキット (キメラ・GC・グリッド付)	¥4,000
スカイパネルリモート	¥4,000
バッテリー点灯の場合でも光量は100%です。	

LED スペースフォース ¥15,000

Bi-Color



DMX対応

外寸法	655mm×203mm×655mm
重量	8.0Kg
ダボ径	ナシ
入力電圧	AC200/100v
入力プラグ	AC/コンセント
消費電力	333w
スペースシルク・エッグクレート付属	
ブラックスカート	¥500

LED 1x1 フレキシブル 600 バイカラー ¥10,000

Bi-Color Fomex



防水仕様
V マウントバッテリー対応

外寸法	305mm×312mm×12mm
重量	0.4Kg
ダボ径	17mm
入力電圧	AC200/100v
入力プラグ	AC/コンセント
消費電力	60w
キミラ付属	
ライトボールランタン	¥3,000

LED 1x1 フレキシブル 600 フルカラー ¥13,000

Full-Color Fomex



防水仕様
V マウントバッテリー対応

外寸法	300mm×300mm×12mm
重量	0.4Kg
ダボ径	17mm
入力電圧	AC200/100v
入力プラグ	AC/コンセント
消費電力	60w
キミラ付属	
ライトボールランタン	¥3,000

LED 1x2 フレキシブル 1200 バイカラー ¥15,000

Bi-Color Fomex



防水仕様
DMX対応
V マウントバッテリー対応

外寸法	305mm×612mm×12mm
重量	0.76Kg
ダボ径	17mm
入力電圧	AC200/100v
入力プラグ	AC/コンセント
消費電力	120w
キミラ・スナップグリッド付属	
ライトボールランタン	¥5,000

LED 1x2 フレキシブル 1200 フルカラー ¥18,000

Full-Color Fomex



防水仕様
DMX対応
V マウントバッテリー対応

外寸法	305mm×582mm×12mm
重量	0.76Kg
ダボ径	17mm
入力電圧	AC200/100v
入力プラグ	AC/コンセント
消費電力	120w
キミラ・スナップグリッド付属	
ライトボールランタン	¥5,000

LED 1x4 フレックスライትキット ¥20,000

Bi-Color Aladdin



防水仕様
DMX対応
V マウントバッテリー対応

外寸法	300mm×1200mm×8mm
重量	0.8Kg
ダボ径	17mm
入力電圧	AC200/100v
入力プラグ	AC/コンセント
消費電力	200w
キミラ・スナップグリッド付属	

LED シネロイド 1600 ¥18,000

Bi-Color



DMX対応
V マウントバッテリー対応

外寸法	653mm×150mm×95mm
重量	6.0Kg
ダボ径	17mm
入力電圧	AC200/100v
入力プラグ	AC/ コンセント
消費電力	230w

LED シネロイド 400 ¥4,000

Bi-Color



V マウントバッテリー対応

外寸法	191mm×141mm×25mm
重量	0.5Kg
ダボ径	17mm
入力電圧	AC200/100v
入力プラグ	AC/ コンセント
消費電力	60w

キミラ付属

LED シネロイド 10 セット ¥5,500

Bi-Color



L バッテリー対応

外寸法	93mm×83mm×25mm
重量	0.1Kg
ダボ径	17mm
入力電圧	AC200/100v
入力プラグ	AC/ コンセント
消費電力	18w

2台入り

LED ケルビンボードピック ¥10,000

Bi-Color



DMX対応

外寸法	760mm×460mm×105mm
重量	11.5Kg
ダボ径	17mm
入力電圧	AC200/100v DC24v
入力プラグ	AC/ コンセント DC/ 七星
消費電力	200w
スノート	¥1,000

ルーバー付属 フロントパネル取り外し可

LED ケルビンボード ¥8,000

Bi-Color



DMX対応

外寸法	600mm×600mm×80mm
重量	10.0Kg
ダボ径	17mm
入力電圧	AC200/100v
入力プラグ	AC/ コンセント
消費電力	100w
スノート	¥1,000

ルーバー付属 フロントパネル取り外し可

LED ケルビンボードハーフ ¥7,000

Bi-Color



DMX対応

外寸法	700mm×360mm×80mm
重量	8.0Kg
ダボ径	17mm
入力電圧	AC200/100v
入力プラグ	AC/ コンセント
消費電力	100w
スノート	¥1,000

ルーバー付属 フロントパネル取り外し可

LED ケルビンボードミニ ¥6,000

Bi-Color



DMX対応
V マウントバッテリー対応

外寸法	500mm×300mm×60mm
重量	4.6Kg
ダボ径	17mm
入力電圧	AC200/100v DC24v
入力プラグ	AC/ コンセント DC/ 七星
消費電力	96w
スノート	¥1,000

ルーバー付属 フロントパネル取り外し可

LED ケルビンボードスモール ¥5,000

Bi-Color



DMX対応
V マウントバッテリー対応

外寸法	260mm×260mm×60mm
重量	3.9Kg
ダボ径	17mm
入力電圧	AC200/100v DC24v
入力プラグ	AC/ コンセント DC/ 七星
消費電力	64w
スノート	¥1,000

ルーバー付属 フロントパネル取り外し可

LED ケルビンボードマイクロ ¥4,000

Bi-Color



DMX対応
L バッテリー対応

外寸法	134mm×104mm×30mm
重量	0.4Kg
ダボ径	17mm
入力電圧	AC200/100v
入力プラグ	AC/ コンセント
消費電力	12w

ルーバー付属 フロントパネル取り外し可

LED Light

LED Light

LED デドライト -7.1		¥12,000
Bi-Color		
		
DMX対応 Vマウントバッテリー対応		
外寸法	90mm×180mm×240mm(F) 90mm×220mm×240mm(S)	
重量	1.35Kg	
ダボ径	17mm	
入力電圧	AC200/100v	
入力プラグ	AC/ コンセント	
消費電力	80w	
先玉レンズ アイリスシャッター DC バラスト (Vマウントアダプター) 付属		

LED デドライト -9		¥12,000
Bi-Color		
		
DMX対応		
外寸法	207mm×234mm×298mm(F) 207mm×306mm×298mm(S)	
重量	3.7Kg	
ダボ径	17mm	
入力電圧	AC200/100v	
入力プラグ	AC/ コンセント	
消費電力	90w	
先玉レンズ アイリスシャッター ファイバースコープレズ ¥16,000		

LED デドライト -10		¥15,000
Bi-Color		
		
DMX対応		
外寸法	200mm×340mm×440mm(F) 200mm×380mm×440mm(S)	
重量	4.5Kg	
ダボ径	17mm	
入力電圧	AC200/100v	
入力プラグ	AC/ コンセント	
消費電力	220w	
先玉レンズ アイリスシャッター ファイバースコープレズ ¥16,000		

LED Q5		¥12,000
Full-Color		
		
DMX対応		
外寸法	200mm×330mm×200mm	
重量	3.6Kg / 5.0Kg (AC付)	
ダボ径	17mm	
入力電圧	AC200/100v DC24~48v	
入力プラグ	AC/ コンセント DC/ キヤノン	
消費電力	185w	

LED Q8		¥15,000
Full-Color		
		
DMX対応		
外寸法	347mm×323mm×499mm	
重量	7.7Kg / 9.9Kg (AC付)	
ダボ径	17mm	
入力電圧	AC200/100v DC24~48v	
入力プラグ	AC/ コンセント DC/ キヤノン	
消費電力	320w	

LED F8-Dライト		¥6,000
		
DMX対応 Vマウントバッテリー対応		
外寸法	380mm×320mm×116mm	
重量	4.3Kg	
ダボ径	17mm	
入力電圧	AC200/100v DC12v	
入力プラグ	AC/ コンセント DC/ キヤノン	
消費電力	100w	
キミール付属 (バンクSサイズ) 5600K°		

LED ソースフォー フルカラー		¥12,000
Full-Color		
		
DMX対応		
外寸法	180mm×180mm×659mm	
重量	8.6Kg	
ダボ径	17mm	
入力電圧	AC200/100v	
入力プラグ	コンセント	
消費電力	172w	
ビーム角	26°	
6ch 卓付属		

LED PAR LIGHT 64		¥3,000
RGB		
		
外寸法	525mm×285mm×265mm	
重量	3.5Kg	
ダボ径	17mm	
入力電圧	AC200/100v	
入力プラグ	AC/ コンセント	
消費電力	120w	
ビーム角	11° ~ 35° 変更可能 (手動)	

LED カラーミックス (RGB)		¥4,500
RGB		
		
DMX対応		
外寸法	212mm×212mm×67mm	
重量	1.8Kg	
ダボ径	17mm	
入力電圧	AC100v	
入力プラグ	AC/ コンセント	
消費電力	18w	
ビーム角	25°	
専用簡易コントローラー付属		

LED Light

LED Light

LED Aperture 1200d ¥22,000



DMX対応

外寸法	332mm×331mm×543mm
重量	8.9Kg
ダボ径	25mm
入力電圧	AC200/100v DC/48v
入力プラグ	コンセント
消費電力	1440w (15A)
フレネルレンズ・バンドア付属	
ライトドームII	¥3,000
ライトドーム150	¥8,000

アプリコントロール可能

LED Aperture 600d ¥12,000



DMX対応
Vマウントバッテリー対応

外寸法	150mm×243mm×400mm
重量	5.6Kg
ダボ径	17/25mm
入力電圧	AC200/100v
入力プラグ	コンセント
消費電力	720w (8A)
フレネルレンズ・バンドア付属	
ライトドームII	¥3,000
ライトドーム150	¥8,000
スポットマウント (26°)	¥5,000
オパリアフレクター	¥3,000

アプリコントロール可能

LED Aperture 300dII ¥10,000



DMX対応
Vマウントバッテリー対応

外寸法	190mm×340mm×390mm
重量	3.2Kg
ダボ径	17/25mm
入力電圧	AC200/100v
入力プラグ	コンセント
消費電力	350w
フレネルレンズ・バンドア付属	
ライトドームII	¥3,000
ライトドーム150	¥8,000
スポットマウント (26°)	¥5,000
オパリアフレクター	¥3,000

アプリコントロール可能

LED ORION 675FS ¥16,000



DMX対応

外寸法	260mm×370mm×600mm
重量	12.0Kg
ダボ径	25mm
入力電圧	AC200/100v
入力プラグ	コンセント
消費電力	675w
フレネルレンズ・バンドア付属	
ライトドーム 36' (90Φ)	¥3,000
ライトドーム 60' (150Φ)	¥8,000
ランタン 36' (90Φ)	¥3,500
エリレンズ (ゴボパターン付属)	¥3,000

アプリコントロール可能

Aperture Option

■ ライトドーム 150 (150Φ) ¥8,000



[ディフューザー]
グリッド

■ ライトドーム II (89Φ) ¥3,000



[ディフューザー]
グリッド

■ スポットマウント (26°) ¥5,000



[アイリス
アイリスカッター]

■ オパリアフレクター (58Φ) ¥3,000



[ディフューザー]
ルーバー

LED ORION 300FS ¥11,000



DMX対応
Vマウントバッテリー対応

外寸法	146mm×201mm×466mm
重量	4.0Kg
ダボ径	17/25mm
入力電圧	AC200/100v
入力プラグ	コンセント
消費電力	320w
フレネルレンズ・バンドア付属	
ライトドーム 36' (90Φ)	¥3,000
ライトドーム 60' (150Φ)	¥8,000
ランタン 36' (90Φ)	¥3,500
エリレンズ (ゴボパターン付属)	¥3,000

アプリコントロール可能

ORION Option

■ ライトドーム 60' (150Φ) ¥8,000



[ディフューザー]
グリッド

■ ライトドーム 36' (90Φ) ¥3,000

■ エリレンズ ¥3,000



[カッター
アイリス
ゴボホルダー
ゴボパターン(16枚)]

■ オパリアフレクター (58Φ) ¥3,000



[ディフューザー]
ルーバー



LED Q ラインランプ バイカラー

Bi-Color



8feet/100w	¥8,000	6feet/50w	¥6,000
外寸法	40mm×2400mm×40mm	外寸法	40mm×1800mm×40mm
重量	1.14Kg	重量	1.10Kg
入力電圧	AC100v	入力電圧	AC100v
消費電力	140w	消費電力	105w
入力プラグ	AC/ コンセント	入力プラグ	AC/ コンセント
オプション	スナップグリッド ¥3,000 (4F 用 ×2)	オプション	スナップグリッド ¥3,000 (4F 用 + 2F 用 × 各 1)
4feet/50w	¥3,000	2feet/25w	¥3,000
外寸法	40mm×1200mm×40mm	外寸法	40mm×580mm×40mm
重量	0.7Kg	重量	0.4Kg
入力電圧	AC100v	入力電圧	AC100v
消費電力	70w	消費電力	35w
入力プラグ	AC/ コンセント	入力プラグ	AC/ コンセント
オプション	スナップグリッド ¥1,500	オプション	スナップグリッド ¥1,500

電流調光器対応 (トライダック・フリッカーマシ)
電圧調光器 (スライダック) は使用不可

LED Q ラインレインボー フルカラー

Full-Color



DMX対応
V マウントバッテリー対応

4feet/50w	¥4,000
外寸法	38mm×1200mm×38mm
重量	1.15Kg
入力電圧	AC200~100v / DC10~26v
消費電力	約 70w
入力プラグ	AC/ コンセント DC/D-TAP
オプション	スナップグリッド ¥1,500
2feet/25w	¥4,000
外寸法	38mm×590mm×38mm
重量	0.75Kg
入力電圧	AC200~100v / DC10~26v
消費電力	約 25w
入力プラグ	AC/ コンセント DC/D-TAP
オプション	スナップグリッド ¥1,500

DMX ワイヤレス対応
(Lumen Radio)

ASTERA タイタンチューブセット ¥20,000

Full-Color



外寸法	40mm×1035mm×40mm
重量	1.35Kg
入力電圧	AC200~100v / 内蔵/バッテリー
消費電力	約 48w
オプション	スナップグリッド ¥1,500 ART-7 ¥2,500

4 台入り

注) 専用アプリ・DMX (有線) を使用する場合は ART-7 (別発注) が必要です。

LED ケルビンスティックキット ¥12,000

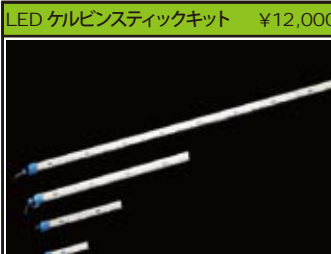

外寸法	40cm / 20cm / 10cm / 5cm D / T 各 2
入力電圧	AC200/100v DC12v
入力プラグ	AC/ コンセント
専用ディフューザー	各サイズ 2 本入
専用ディマー	× 2 個入
専用フリッカーマシ	× 1 個入
バッテリーパック (単 3×8)	× 1 個入
ロングスティック 80cm D/T	¥3,000/ 本

LED Q-LION セット ¥10,000

Bi-Color



Q5 外寸法	178mm×40mm×50mm
重量	0.3kg
消費電力	5w
Q10 外寸法	305mm×40mm×50mm
重量	0.45kg
消費電力	10w
Q20 外寸法	610mm×40mm×50mm
重量	0.85kg
消費電力	20w

光量調整はステップ式 100% 75% 50% 25% 10%
CCT: 3000K° 4300K° 5600K° 変更可
内蔵バッテリーで約 3 時間点灯可

ASTERA ヘリオスチューブセット ¥9,000

Full-Color



外寸法	40mm×550mm×40mm
重量	0.765Kg
入力電圧	AC200~100v / 内蔵/バッテリー
消費電力	約 24w
オプション	スナップグリッド ¥1,500 ART-7 ¥2,500

2 台入り

注) 専用アプリ・DMX (有線) を使用する場合は ART-7 (別発注) が必要です。

マグネットセット ¥2,000



外寸法	直径 34mm×高さ 17mm
重量	48g

8 個入り

LED ケルビンデスク&プラス ¥10,000
Bi-Color



ケルビンポケット
デスク ケルビンポケット
プラス

デスク外寸法	70mm×215mm×7mm
重量	0.22Kg
消費電力	9w
プラス外寸法	95mm×135mm×12mm
重量	0.22Kg
消費電力	10w

バッテリー内臓

LED ケルビンポケットセット ¥4,000
Bi-Color



外寸法	50mm×100mm×15mm
重量	0.1Kg
消費電力	3.2w

2 台セット
バッテリー内臓 連続点灯約2時間

LED Aputure MC-4 KIT ¥5,000
Full-Color



外寸法	93mm×64mm×17mm
重量	0.1Kg
消費電力	5w

4 台セット
バッテリー内臓 連続点灯約2時間

アプリコントロール可能

LED P-360 ライトキット ¥10,000
Bi-Color



V マウントバッテリー対応

外寸法	100mm×100mm×117mm
重量	0.7Kg
径	17mm
入力電圧	AC200/100v DC24v
入力プラグ	AC/ コンセント DC/ 七星
消費電力	90w

3 台セット
専用キミラ ¥2,000

LED 100w ランプ(6000K*/3000K*) ¥1,000



外寸法	65mm×125mm×65mm
重量	0.13Kg
入力電圧	AC100v
消費電力	12w
入力口金	E-26

電流調光器対応 (トライダック・フリッカーマシン)
電圧調光器 (スライダック) は使用不可

LED Aputure B7C ¥5,000
Full-Color



外寸法	Φ70mm×118mm
重量	0.24Kg
入力電圧	AC100/200v
消費電力	12w
入力口金	E-26

4 個セット
バッテリー内臓 連続点灯約 70 分

アプリコントロール可能

LED ダイクロキット ¥10,000



外寸法	80mm×80mm×130mm
重量	0.3Kg
入力電圧	AC100v
入力プラグ	AC/ コンセント
消費電力	4.5w

3 台セット D/T/Vレブ各 4 個入 (ビーム角 25°)
調光は非対応です

LED マグライト (レッドレンザー) ¥1,000



外寸法	37mm×132mm×37mm
重量	0.175Kg
入力電圧	単四電池 ×4 個
消費電力	約 22w

2 台入り

LED Light

LED Light

Disisty スーパーレオ	
24Kw ¥50,000 20Kw ¥40,000	
	
外寸法	840mm×900mm×665mm
重量	56.0Kg
ダボ径	25mm
入力電圧	AC200v
入カプラグ	カムロック
スクリウム	¥2,500
シャッター	¥5,000
キミーラ	¥13,000 (XL リング付)
スノート	¥10,000

12Kw Disisty スーパーレオ ¥13,000	
	
外寸法	590mm×700mm×540mm
重量	45.5Kg
ダボ径	25mm
入力電圧	AC200v
入カプラグ	カムロック /AD 型
スクリウム	¥2,000
シャッター	¥3,000
キミーラ	¥9,000 (L リング付)
スノート	¥5,000

12Kw プリモ (14 インチ) ¥12,000	
	
外寸法	550mm×820mm×590mm
重量	23.0Kg
ダボ径	25mm
入力電圧	AC100/200v (要球交換)
入カプラグ	カムロック /AD 型
スクリウム	¥1,500
シャッター	¥2,000
キミーラ	¥9,000 (M リング付)
スノート	¥5,000

10Kw プリモ (14/12 インチ) ¥12,000	
	
外寸法	550mm×600mm×590mm
重量	22.5Kg
ダボ径	25mm
入力電圧	AC100/200v (要球交換)
入カプラグ	カムロック /AD 型
スクリウム	¥1,500
シャッター	¥2,000
キミーラ	¥7,000 (M リング付)
スノート	¥5,000

ピックアイ	
12Kw ¥15,000 10Kw ¥12,000	
	
外寸法	825mm×835mm×640mm
重量	60.0Kg
ダボ径	25mm
入力電圧	AC100/200v (要球交換)
入カプラグ	カムロック /AD 型
スクリウム	¥2,500
シャッター	¥5,000

5Kw JQ ライト ¥6,000	
	
外寸法	440mm×410mm×410mm
重量	18.0Kg
ダボ径	25mm
入力電圧	AC100/200v (要球交換)
入カプラグ	C 型 60A
スクリウム	¥1,000
シャッター	¥1,500
キミーラ	¥6,000 (M リング付)
スノート	¥3,000

5Kw プリモ ¥6,000	
	
外寸法	405mm×550mm×460mm
重量	17.0Kg
ダボ径	25mm
入力電圧	AC100/200v (要球交換)
入カプラグ	C 型 60A
スクリウム	¥1,000
シャッター	¥1,500
キミーラ	¥6,000 (M リング付)
スノート	¥3,000

2Kw JQ ライト ¥3,000	
	
外寸法	340mm×300mm×265mm
重量	12.5Kg
ダボ径	17mm
入力電圧	AC100/200v (要球交換)
入カプラグ	C 型 30A
スクリウム	¥1,000
シャッター	¥1,000
キミーラ	¥6,000 (S リング付)
スノート	¥2,000

2Kw プリモ ¥3,000	
	
外寸法	350mm×420mm×370mm
重量	9.0Kg
ダボ径	17mm
入力電圧	AC100/200v (要球交換)
入カプラグ	C 型 30A
スクリウム	¥1,000
シャッター	¥1,000
キミーラ	¥6,000 (S リング付)
スノート	¥2,000

1Kw プリモ ¥2,000	
	
外寸法	310mm×365mm×305mm
重量	6.0Kg
ダボ径	17mm
入力電圧	AC100/200v (要球交換)
入カプラグ	コンセント
スクリウム	¥1,000
シャッター	¥1,000
キミーラ	¥5,000 (XS リング付)
スノート	¥1,000

1Kw アリジュニア ¥3,000	
	
外寸法	358mm×267mm×257mm
重量	3.8Kg
ダボ径	17mm
入力電圧	AC100v
入カプラグ	コンセント
スクリウム	¥1,000
シャッター	¥1,000
キミーラ	¥5,000 (XS リング付)
スノート	¥1,000

500w プリモ ¥1,000	
	
外寸法	175mm×215mm×200mm
重量	4.5Kg
ダボ径	17mm
入力電圧	AC100v
入カプラグ	コンセント
スクリウム	¥1,000
キミーラ	¥5,000 (XS リング付)
スノート	¥1,000

アリジュニア 650w ¥2,500 500w ¥2,000	
	
外寸法	276mm×220mm×190mm
重量	2.3Kg
ダボ径	17mm
入力電圧	AC100/200v (要球交換)
入カプラグ	コンセント
スクリウム	¥500
キミーラ	¥4,000 (XS リング付)
スノート	¥1,000

300w アリジュニア ¥1,500	
	
外寸法	233mm×187mm×160mm
重量	1.8Kg
ダボ径	17mm
入力電圧	AC100v
入カプラグ	コンセント
スクリウム	¥500
キミーラ	¥5,000 (XS リング付)
スノート	¥1,000

150w アリジュニア ¥1,500	
	
外寸法	163mm×132mm×168mm
重量	0.6Kg
ダボ径	17mm
入力電圧	AC100v
入カプラグ	コンセント
スクリウム	¥500

マジスライト 500w ¥2,000 300w ¥2,000 200w ¥2,000	
	
外寸法	170mm×155mm×190mm
重量	2.2Kg
ダボ径	17mm
入力電圧	AC100/200v DC24v/250v (要球交換)
入カプラグ	コンセント
スクリウム	¥500
キミーラ	¥5,000 (XS リング付)
スノート	¥1,000

ミザーライト 500w ¥1,500 300w ¥1,500 200w ¥1,500	
	
外寸法	170mm×215mm×165mm
重量	2.0Kg
ダボ径	17mm
入力電圧	AC100v
入カプラグ	コンセント
スクリウム	¥500
キミーラ	¥5,000 (XS リング付)
スノート	¥500

K1 ライト 300w ¥1,500 200w ¥1,500	
	
外寸法	110mm×150mm×135mm
重量	1.5Kg
ダボ径	17mm
入力電圧	AC100v
入カプラグ	コンセント

250w M1 ライトキット ¥10,000	
	
外寸法	120mm×130mm×130mm
重量	0.7Kg
ダボ径	17mm
入力電圧	AC100v
入カプラグ	コンセント
4 台入り	
スクリウム・スノート・先玉レンズセット付属	

デドライト 650w ¥9,000 400w ¥8,000	
	
外寸法	150mm×200mm×210mm
重量	4.0Kg
ダボ径	17mm
入力電圧	AC100v
入カプラグ	コンセント
スクリウム	¥1,000
キミーラ	¥4,000 (XS リング付)
先玉レンズセット付属	

150w デドライトキット ¥5,000	
	
外寸法	70mm×120mm×175mm
重量	1.5Kg
ダボ径	17mm
入力電圧	AC100v DC12v
入カプラグ	AC/コンセント DC/キャノン
キミーラ	¥4,000 (XS リング付)
2 台入	
先玉レンズセット付属	

20Kw スカイバン ¥40,000	
	
外寸法	1090mm×1080mm×385mm
重量	18.0Kg
ダボ径	25mm
入力電圧	AC200v
入力プラグ	カムロック
トライダック付属	

5Kw ボーダーライト ¥6,000	
	
外寸法	875mm×720mm×340mm
重量	12.0Kg
ダボ径	25mm
入力電圧	AC100/200v (要球交換)
入力プラグ	C型 60A

3Kw JQ ボーダーライト ¥2,500	
	
外寸法	650mm×300mm×225mm
重量	11.5Kg
ダボ径	17mm
入力電圧	AC100/200v (要球交換)
入力プラグ	C型 30A
入カコード 2 本出しタイプもあります	

4Kw メインライト ¥4,000	
	
外寸法	690mm×370mm×690mm
重量	13.0Kg
ダボ径	25mm
入力電圧	AC100/200v
入力プラグ	C型 30A×2

スペーススライド (6灯) 4.5Kw ¥6,000 3Kw ¥5,500	
	
外寸法	690mm×690mm×260mm
重量	12.0Kg
入力電圧	AC100v
入力プラグ	C型 30A×2
シルクスカーツ付属	
ブラックスカーツ ¥500	

2Kw スペーススライド (4灯) ¥4,000	
	
外寸法	590mm×590mm×165mm
重量	3.0Kg
入力電圧	AC100v
入力プラグ	C型 30A
シルクスカーツ付属	

ミニスペーススライド (E-26) ¥3,000	
	
外寸法	300mm×300mm×325mm
重量	0.5Kg
入力電圧	AC100v
入力プラグ	コンセント
スカーツ付属 (グリットクロス)	

2Kw スクープ ¥6,000	
	
外寸法	585mm×600mm×410mm
重量	8.5Kg
ダボ径	17mm
入力電圧	AC100v
入力プラグ	C型 30A

1Kw スクープ ¥2,000	
	
外寸法	530mm×520mm×530mm
重量	4.0Kg
ダボ径	17mm
入力電圧	AC100v
入力プラグ	コンセント

アッパーライト 750w ¥2,000 500w ¥2,000	
	
外寸法	310mm×210mm×210mm
重量	3.5Kg
ダボ径	17mm
入力電圧	AC100v
入力プラグ	コンセント

モールビーム
12Kw ¥15,000 10Kw ¥12,000
5Kw ¥8,000



注：バンドアは付属してありません

外寸法	750mm×750mm×520mm
重量	36.0Kg
ダボ径	25mm
入力電圧	AC100/200v (要球交換)
入力プラグ	カムロック /AD 型
スクリウム	¥3,000
シャッター	¥3,000

3Kw レミントンパライト ¥10,000



外寸法	400mm×450mm×480mm
重量	17.0Kg
ダボ径	25mm
入力電圧	AC100v
入力プラグ	C 型 30A
スクリウム	¥1,500
シャッター	¥3,000
キミーラ	¥7,000 (M リング付)
スノート	¥5,000

2Kw クォーツ (ARRI/laniro) ¥4,000



外寸法	343mm×315mm×252mm
重量	4.0Kg
ダボ径	17mm
入力電圧	AC100v
入力プラグ	C 型 30A
キミーラ	¥5,000 (S リング付) (laniro のみ装着可)

ローエルクォーツ
1Kw ¥2,000 500w ¥2,000



外寸法	235mm×200mm×170mm
重量	2.0Kg
ダボ径	17mm
入力電圧	AC100v
入力プラグ	コンセント
キミーラ	¥5,000 (XS リング付)

パルサーキット
500w ¥5,000 300w ¥5,000



外寸法	135mm×220mm×170mm
重量	1.5Kg
ダボ径	17mm
入力電圧	AC100/200v DC24v (要球交換)
入力プラグ	コンセント
スクリウム	¥500
キミーラ	¥5,000 (XS リング付)
3 台入	*200v 球は 500w のみ

500w アリライトキット ¥5,000



外寸法	175mm×206mm×156mm
重量	0.9Kg
ダボ径	17mm
入力電圧	AC100/200v DC24v (要球交換)
入力プラグ	コンセント
スクリウム	¥500
キミーラ	¥5,000 (XS リング付)
3 台入	*200v 球は 500w のみ

トータライト
750w ¥2,000 500w ¥2,000
300w ¥2,000



外寸法	290mm×75mm×50mm
重量	0.5Kg
ダボ径	17mm
入力電圧	AC100v
入力プラグ	コンセント

250w プロライトキット ¥6,000



外寸法	105mm×120mm×85mm
重量	1.1Kg
ダボ径	17mm
入力電圧	AC100v
入力プラグ	コンセント
4 台入	

ハイドライトキット
500w ¥6,000 300w ¥6,000
200w ¥6,000



外寸法	70mm×125mm×45mm
重量	0.4Kg
ダボ径	17mm
入力電圧	AC100v
入力プラグ	コンセント
4 台入	

100w スティックアップキット ¥6,000



外寸法	70mm×75mm×90mm
重量	0.4Kg
入力電圧	AC100/200v DC24v (要球交換)
入力プラグ	コンセント
3 台入	

カクシライト
500w ¥1,000 300w ¥1,000
200w ¥1,000



外寸法	65mm×100mm×120mm
重量	0.4Kg
入力電圧	AC100v
入力プラグ	コンセント

75w ダイクロライトキット (E-17) ¥6,000



外寸法	80mm×80mm×135mm
重量	0.2Kg
入力電圧	AC100v
入力プラグ	コンセント
4 台入	

2Kw ピンスポット ¥10,000



外寸法	310mm×350mm×1080mm
重量	24.0Kg
ダボ径	25mm
入力電圧	AC100v
入カプラグ	C型 30A

1Kw ピンスポット ¥5,000



外寸法	280mm×470mm×580mm
重量	11.0Kg
ダボ径	17mm
入力電圧	AC100v
入カプラグ	コンセント

1Kw フォロースポット ¥8,000



外寸法	230mm×180mm×410mm
重量	6.6Kg
ダボ径	17mm
入力電圧	AC100v
入カプラグ	コンセント

1Kw エリスポット ¥4,000



外寸法	250mm×108mm×575mm
重量	7.0Kg
ダボ径	17mm
入力電圧	AC100v
入カプラグ	コンセント

500w エリスポット ¥3,000



外寸法	155mm×125mm×280mm
重量	1.5Kg
ダボ径	17mm
入力電圧	AC100v
入カプラグ	コンセント

300w エリスポット ¥2,500



外寸法	130mm×110mm×275mm
重量	1.0Kg
ダボ径	17mm
入力電圧	AC100v
入カプラグ	コンセント

750w ソースフォー ¥6,000



外寸法	180mm×180mm×510mm
重量	7.0Kg
ダボ径	17mm
入力電圧	AC100v
入カプラグ	コンセント
ビーム角	26°

750w ソースフォーズーム ¥7,000



外寸法	210mm×210mm×510mm
重量	8.0Kg
ダボ径	17mm
入力電圧	AC100v
入カプラグ	コンセント
ビーム角	26°～50°

575w ソースフォージュニア ¥6,000



外寸法	180mm×180mm×485mm
重量	5.2Kg
ダボ径	17mm
入力電圧	AC100v
入カプラグ	コンセント
ビーム角	26°
650w での使用可	

100w マイクロエリスポット ¥2,000



外寸法	90mm×90mm×230mm
重量	1.5Kg
ダボ径	17mm
入力電圧	AC100v
入カプラグ	コンセント

100w マイクロパラライト ¥1,000



外寸法	75mm×83mm×145mm
重量	0.5Kg
ダボ径	17mm
入力電圧	AC100v
入カプラグ	コンセント
シルバー色アリ	

100w K2 ライト ¥1,000



外寸法	81mm×70mm×84mm
重量	0.5Kg
ダボ径	17mm
入力電圧	AC100v
入カプラグ	コンセント

36 灯ディノライト
1Kw ¥50,000 500w ¥50,000



外寸法	1550mm×1750mm×200mm
重量	112.6Kg
ダボ径	28mm
入力電圧	AC100v
入カプラグ	コンセント×36
バルブ	VNS・S・F・WF (1K/500w)

30 灯ディノライト
1Kw ¥40,000 500w ¥40,000



外寸法	1550mm×1550mm×200mm
重量	97.5Kg
ダボ径	28mm
入力電圧	AC100v
入カプラグ	コンセント×30
バルブ	VNS・S・F・WF (1K/500w)

24 灯ディノライト
1Kw ¥30,000 500w ¥30,000



外寸法	1550mm×1350mm×200mm
重量	77.4Kg
ダボ径	28mm
入力電圧	AC100v
入カプラグ	コンセント×24
バルブ	VNS・S・F・WF (1K/500w)

16 灯ディノライト
1Kw ¥20,000 500w ¥20,000



外寸法	1375mm×1325mm×200mm
重量	51.0Kg
ダボ径	28mm
入力電圧	AC100v
入カプラグ	コンセント×16
バルブ	VNS・S・F・WF (1K/500w)

9 灯ディノライト
1Kw ¥15,000 500w ¥15,000



外寸法	1125mm×1125mm×190mm
重量	32.0Kg
ダボ径	25mm
入力電圧	AC100v
入カプラグ	コンセント×9
バルブ	VNS・S・F・WF (1K/500w)

ルビー 7
1Kw ¥12,000 500w ¥12,000



外寸法	750mm×895mm×425mm
重量	28.5Kg
ダボ径	25mm
入力電圧	AC100v
入カプラグ	カムロック /AD 型
バルブ	VNS・S・F・WF (1K/500w)

6 灯マキシコーブ
1Kw ¥5,000 500w ¥5,000



外寸法	1220mm×950mm×450mm
重量	29.0Kg
ダボ径	25mm
入力電圧	AC100v
入カプラグ	C 型 30A×2
バルブ	VNS・S・F・WF (1K/500w)
ブラックスカート・フレームセット	各¥500

6 灯マキシスペース
1Kw ¥5,000 500w ¥5,000



外寸法	674mm×674mm×260mm
重量	15.0Kg
ダボ径	25mm
入力電圧	AC100v
入カプラグ	C 型 30A×2 コンセント×6
バルブ	VNS・S・F・WF (1K/500w)
シルク・ブラックスカート	各¥500

バーライト
1Kw ¥2,000 500w ¥2,000
750w (ブルー球) ¥2,000



外寸法	230mm×180mm×420mm
重量	3.0Kg
ダボ径	17mm
入力電圧	AC100v
入カプラグ	コンセント
バルブ	VNS・S・F・WF (1K/500w) S・F (750w ブルー球)
シルバー色アリ ショート管アリ (黒のみ)	

PAR64 バルブ

- VNS : ベリーナロースポット
- S : スポット (ナロー)
- F : フラット (ミディアム)
- WF : ワイドフラット

9 灯 ミニプレート	
500w ¥8,000 300w ¥8,000 500w (ブルー球) ¥8,000	
	
外寸法	500mm×500mm×84mm
重量	10.5Kg
ダボ径	25mm
入力電圧	AC100/200v
入カプラグ	C型 60A
バルブ	S・F (500w/300w)
	S・F (500w ブルー球)

4 灯 ミニプレート	
500w ¥4,000 300w ¥4,000 500w (ブルー球) ¥4,000	
	
外寸法	115mm×410mm×150mm
重量	5.0Kg
ダボ径	17mm
入力電圧	AC100v
入カプラグ	コンセント×4
バルブ	S・F (500w/300w)
	S・F (500w ブルー球)

2 灯 ミニプレート	
500w ¥2,000 300w ¥2,000 500w (ブルー球) ¥2,000	
	
外寸法	135mm×200mm×150mm
重量	2.5Kg
ダボ径	17mm
入力電圧	AC100v
入カプラグ	コンセント×2
バルブ	S・F (500w/300w)
	S・F (500w ブルー球)

1 灯 ミニプレート	
500w ¥1,000 300w ¥1,000 500w (ブルー球) ¥1,000	
	
外寸法	150mm×150mm×150mm
重量	1.5Kg
ダボ径	17mm
入力電圧	AC100v
入カプラグ	コンセント
バルブ	S・F (500w/300w)
	S・F (500w ブルー球)

ミニバーライト	
500w ¥1,500 300w ¥1,500 500w (ブルー球) ¥1,500	
	
外寸法	155mm×270mm×310mm
重量	1.0Kg
ダボ径	17mm
入力電圧	AC100v
入カプラグ	コンセント
バルブ	S・F (500w/300w)
	S・F (500w ブルー球)
シルバー色アリ	

PAR36 バルブ	
S	: スポット (ナロー)
F	: フラット (ミディアム)

80×80 アンブレラライト	
1Kw ¥3,500 500w ¥3,500	
	
外寸法	800mm×800mm×600mm
重量	2.0Kg
ダボ径	17mm
入力電圧	AC100v
入カプラグ	コンセント

64×64 アンブレラライト	
500w ¥3,000	
	
外寸法	640mm×640mm×500mm
重量	1.4Kg
ダボ径	17mm
入力電圧	AC100v
入カプラグ	コンセント

40×40 アンブレラライト	
300w ¥2,500 200w ¥2,500	
	
外寸法	400mm×400mm×420mm
重量	0.8Kg
ダボ径	17mm
入力電圧	AC100v
入カプラグ	コンセント

リファ Z 80×80		¥3,500
		
外寸法	800mm×800mm×600mm	
重量	2.0Kg	
ダボ径	17mm	
入力電圧	AC100v	
入カプラグ	コンセント	
バルブ口金	E-26	
MAX	500w	
4又アダプター		¥600

リファ Z 65×65		¥3,000
		
外寸法	640mm×640mm×500mm	
重量	1.4Kg	
ダボ径	17mm	
入力電圧	AC100v	
入カプラグ	コンセント	
バルブ口金	E-26	
MAX	300w	
4又アダプター		¥600

リファ Z 40×40		¥2,500
		
外寸法	400mm×400mm×420mm	
重量	0.8Kg	
ダボ径	17mm	
入力電圧	AC100v	
入カプラグ	コンセント	
バルブ口金	E-26	
MAX	150w	

ジェムボール 30 インチ ¥6,000	
	
外寸法	780mm×780mm×780mm
重量	2.2Kg
ダボ径	17mm
入力電圧	AC100v
入カプラグ	コンセント
バルブ口金	E-39
1Kw 球・500w 球 パナークロス・グリットクロス HMI 用アダプター・E-26 アダプター付属	
HMI1.2Kw・800w・575w 400w・200w に装着可能	

ジェムボール 22 インチ ¥5,000	
	
外寸法	600mm×600mm×630mm
重量	1.9Kg
ダボ径	17mm
入力電圧	AC100v
入カプラグ	コンセント
バルブ口金	E-39
1Kw 球・500w 球 パナークロス・グリットクロス HMI 用アダプター・E-26 アダプター付属	
HMI575w・400w・200w に装着可能	

ジェムボール 19 インチ ¥4,000	
	
外寸法	470mm×470mm×630mm
重量	1.7Kg
ダボ径	17mm
入力電圧	AC100v
入カプラグ	コンセント
バルブ口金	E-26
500w 球・パナークロス・グリットクロス HMI 用アダプター付属	
HMI575w・400w・200w に装着可能	

チャイナランタン 30 インチ 1Kw ¥3,000 500w ¥3,000	
	
外寸法	700mm×640mm×640mm
重量	2.0Kg
ダボ径	17mm
入力電圧	AC100v
入カプラグ	コンセント
バルブ口金	E-39
ランタンを HMI1.2Kw・800w 575w・400w・200w に装着可能 (要スピードリング *別発注となります)	

チャイナランタン 20 インチ 1Kw ¥3,000 500w ¥3,000	
	
外寸法	375mm×375mm×460mm
重量	1.5Kg
ダボ径	17mm
入力電圧	AC100v
入カプラグ	コンセント
バルブ口金	E-39
ランタンを HMI1.2Kw・800w 575w・400w・200w に装着可能 (要スピードリング *別発注となります)	

4Kw スターライトアンブレラ ¥16,000	
	
外寸法	1370mm×1830mm×810mm
重量	6.0Kg
ダボ径	17mm
入力電圧	AC100v
入カプラグ	コンセント
バルブ口金	E-39

1Kw スターライトアンブレラ ¥4,000	
	
外寸法	600mm×800mm×750mm
重量	2.6Kg
ダボ径	17mm
入力電圧	AC100v
入カプラグ	コンセント
バルブ口金	E-39

1Kw スターライト ¥2,500	
	
外寸法	95mm×270mm×215mm
重量	1.2Kg
ダボ径	17mm
入力電圧	AC100v
入カプラグ	コンセント
バルブ口金	E-39

150w キャッチライト ¥2,000	
	
外寸法	120mm×310mm×240mm
重量	0.5Kg
ダボ径	17mm
入力電圧	AC100v
入カプラグ	コンセント

300w スピナーライト ¥4,000	
	
外寸法	160mm×560mm×162mm
重量	7.0Kg
ダボ径	17mm
入力電圧	AC100v
入カプラグ	コンセント

2Kw メラスポット ¥8,000	
	
外寸法	320mm×400mm×500mm
重量	18.5Kg
ダボ径	17mm
入力電圧	AC100v
入カプラグ	C 型 30A

650w ピュアビジョンライト ¥6,000	
	
外寸法	200mm×165mm×465mm
重量	4.0Kg
ダボ径	17mm
入力電圧	AC100v
入カプラグ	コンセント

ファイアーマシン
1Kw ¥8,000 500w ¥8,000



外寸法	550mm×280mm×290mm
重量	8.0Kg
入力電圧	AC100v
入力プラグ	コンセント

波マシン
1Kw ¥8,000 500w ¥8,000



外寸法	350mm×170mm×370mm
重量	10.0Kg
入力電圧	AC100v
入力プラグ	コンセント

オーロラマシン
1Kw ¥8,000 500w ¥8,000



外寸法	500mm×315mm×395mm
重量	7.0Kg
入力電圧	AC100v
入力プラグ	コンセント

虹マシン
1Kw ¥8,000 500w ¥8,000



外寸法	205mm×250mm×235mm
重量	5.5Kg
ダボ径	17mm
入力電圧	AC100v
入力プラグ	コンセント

60w バトライト ¥4,000



外寸法	180mm×180mm×240mm
重量	3.0Kg
ダボ径	17mm
入力電圧	AC100v
入力プラグ	コンセント

リングライト 36 (E26) ¥4,000



直径	1200mm
重量	15.0Kg
入力電圧	AC100v
入力プラグ	コンセント×36
バルブ口金	E-26

リングライト 24 (E26) ¥4,000



直径	900mm
重量	8.5Kg
入力電圧	AC100v
入力プラグ	コンセント×4
バルブ口金	E-26

リングライト 10 (E26) ¥3,000



直径	505mm
重量	4.0Kg
入力電圧	AC100v
入力プラグ	コンセント×10
バルブ口金	E-26

リングライト 8 (E26) ¥3,000



直径	360mm
重量	1.5Kg
入力電圧	AC100v
入力プラグ	コンセント×2or8
バルブ口金	E-26

リングライト 12 (E17) ¥3,000



直径	320mm
重量	1.0Kg
入力電圧	AC100v
入力プラグ	コンセント×2or12
バルブ口金	E-17

白熱球セット (E-26) ￥6,000

セット内容	100w・80w・60w・40w 20w・10w 各 10 個入り
-------	--------------------------------------

クリア球セット (E-26) ￥6,000

セット内容	100w・80w・60w・40w 20w 各 10 個入り
-------	----------------------------------

ボール球セット (E-26) ￥6,000

セット内容	100w・60w・40w・20w 各 10 個入り
-------	------------------------------

カラー球セット (E-26)
100w ￥5,000 60w ￥5,000

セット内容	赤・青・黄・緑 各 10 個入り
-------	---------------------

ミニクリプトン球セット (E-17) ￥8,000

セット内容	100w・60w・40w・25w 各 10 個入り E-26→E-17 変換アダプター 10 個入り
-------	---

アイランプ各種 (E-26)

1Kw	スポット・フラット	￥1,000
500w	スポット・フラット	￥600
300w	スポット・フラット	￥500
150w	スポット・フラット	￥400
モーガルコード	E-26	￥300
モーガルコード	E-17	￥300
ゲージ	大・小・ガンドウ	￥100

アイランプ 6尺パイプ (E-26×5) ￥1,000

入力電圧	AC100v
入カプラグ	コンセント×5

お祭りコード

5m (E-26×10) ￥1,000
3m (E-17×10) ￥1,000

入力電圧	AC100v
入カプラグ	コンセント

リフレクターフード (E-39) ￥1,000

外寸法	355mm×355mm×365mm
重量	1.5Kg
入力電圧	AC100v
入カプラグ	コンセント

バルブは別発注となります

クールビームセード・コード (E-26) ￥1,000

外寸法	310mm×310mm×250mm
重量	0.7Kg
入力電圧	AC100v
入カプラグ	コンセント

バルブは別発注となります

レールライトキット ￥5,000

セット基本内容	数量
E-26 ソケット	4
E-17 ソケット	4
E-11 ソケット	4
E-26→E-17 変換	4
E-26→E-11 変換	4
E-17→E-11 変換	4
E-17→E-26 変換	4
シーリング変換	2
2P 変換	4
E-26→E-26+2P 変換	2
17mm オスアダプター	4
17mm メスアダプター	4
フックアダプター	4
ミニグリップヘッド	2
ミニアーム	2

300w ダウンライト ￥2,500

外寸法	140mm×140mm×180mm
重量	0.5Kg
入力電圧	AC100v

ダウンライト (白熱球タイプ) E-26 ￥2,500

外寸法	140mm×140mm×180mm
重量	0.5Kg
入力電圧	AC100v

100w マイクロエリスポットダウンライト ￥1,000

外寸法	90mm×90mm×230mm
重量	1.5Kg
入力電圧	AC100v

100w マイクロパーダウンライト ￥1,500
PAR16

外寸法	75mm×83mm×145mm
重量	0.5Kg
入力電圧	AC100v

ブラック・シルバーあり

15w LED ダウンライト (5 台) ￥12,000

Bi-Color
約 138mm
約 150mm ~ 164mm

ビーム角	34° ~ 68° 調節可能
重量	4.6Kg
入力電圧	AC100v

専用リモコンで操作可能 (T/D/ 調光)

電動シャッターダークベアダー 630 ￥35,000



DMX 対応

外寸法	880mm×750mm×120mm
重量	13.5Kg
入力電圧	AC200/100v
入力プラグ	コンセント
適合機種	HMI18K アリ・アリアダウンライト・LTM・アルファ HMI12K アリ・アリアダウンライト・LTM・アルファ HMI12K アリコンパクト・アリ (Wエンド) HMI6K アリ (Wエンド) HMI4K /2.5K モールビーム 24K /20K スーパーレオ 12K /10K /5K モールビーム

バンドア、スノート等のアクセサリをダークベアダーには装着できません

電動シャッターダークベアダー 500 ￥25,000



DMX 対応

外寸法	770mm×630mm×120mm
重量	9.5Kg
入力電圧	AC200/100v
入力プラグ	コンセント
適合機種	HMI12K LTMプロライト HMI6K アリコンパクト

バンドア、スノート等のアクセサリをダークベアダーには装着できません

電動シャッターダークベアダー 430 ￥20,000



DMX 対応

外寸法	615mm×465mm×95mm
重量	7.0Kg
入力電圧	AC200/100v
入力プラグ	コンセント
適合機種	HMI6K ビッコロ HMI4K アリコンパクト・トゥルーブルー・ビッコロ HMI4K /2.5K アリサン HMI2.5K アリコンパクト・ビッコロ HMI1.2K アリサン 12K /10K プリモ 5K JQライト

バンドア、スノート等のアクセサリをダークベアダーには装着できません

電動シャッターダークベアダー 250 ￥18,000



DMX 対応

外寸法	515mm×370mm×90mm
重量	5.5Kg
入力電圧	AC200/100v
入力プラグ	コンセント
適合機種	HMI1.2K アリコンパクト・トゥルーブルー HMI800 ジョーカー HMI575 アリコンパクト・アリサン 2K プリモ

バンドア、スノート等のアクセサリをダークベアダーには装着できません

ブラインドシャッター サイレントタイプ ￥4,000



適合機種	HMI6K ビッコロ HMI4K アリコンパクト・トゥルーブルー・ビッコロ HMI4K /2.5K アリサン HMI2.5K アリコンパクト・ビッコロ HMI1.2K アリサン 10K プリモ (12インチ) 12K /10K プリモ (14インチ)
------	---

熱線吸収ガラス



HMI6Kw・4Kw ビッコロ	￥5,000
HMI2.5Kw ビッコロ	￥3,000
HMI1.2Kw ビッコロ	￥2,000
HMI575w ビッコロ	￥2,000
10Kw プリモ (12インチ)	￥5,000
5Kw プリモ	￥3,000
2Kw プリモ	￥2,000
1Kw プリモ	￥2,000

ブラックライトレンズ ￥5,000



外寸法	320mm×325mm×225mm
重量	6.5Kg
レンズ径	275mm
適合機種	HMI2.5K ビッコロ 10Kw プリモ 12インチ

スピルリング



外寸法	420mm×345mm×420mm
重量	3.5Kg
適合機種	HMI4/2.5Kw アリサン 3K レミントンバー
料金	￥3,000
外寸法	365mm×310mm×365mm
重量	2.0Kg
適合機種	HMI1.2Kw アリサン
料金	￥2,300

キミーライトバンク



プラスバンク基本構成
カメラ・1/2 グリッド加し・1/4 グリッド加し
70リットル 各1枚

XL	135mm×180mm×125mm	￥6,000
L	135mm×180mm×120mm	￥4,000
M	90mm×120mm×100mm	￥4,000
S	60mm×80mm×75mm	￥4,000
Jr-S	60mm×80mm×70mm	￥3,000
VP-S	60mm×80mm×45mm	￥3,000
Jr-XS	40mm×55mm×45mm	￥3,000
VP-XS	40mm×55mm×30mm	￥3,000

バンクの大きさはご指定できます。
指定が無い場合は最適標準サイズで出します

スポットレンズ ￥5,000



外寸法	140mm×275mm×140mm
重量	3.5Kg
適合機種	HMI1.2Kw ビッコロ/コンパクト トゥルーブルー HMI575w ビッコロ/コンパクト 2Kw JQ ライト
外寸法	80mm×130mm×80mm
重量	0.5Kg
適合機種	HMI200w ビッコロ HMI125w コンパクト

4×4 キューブフレーム



シルク・グリッドクロス・カメラ・ブラック	￥5,000
シルク	￥4,000
シルク・ブラック	￥4,000
グリッドクロス	￥4,000
グリッドクロス・ブラック	￥4,000
カメラ	￥4,000
カメラ・ブラック	￥4,000

2×2 キューブフレーム



シルク	￥4,000
-----	--------

マックススーパー ¥30,000



外寸法	965mm×1160mm×300mm
重量	37.0Kg (HMI18K 装着時 115.0Kg)
入力電圧	AC200/100v
入力プラグ	コンセント
適合機種	HMI18Kw アリコンパクト HMI12Kw アリコンパクト HMI12Kw アリサン HMI6Kw アリコンパクト

スピナーマシン ¥8,000



DMX 対応

2K 外寸法	435mm×255mm×190mm
重量	9.0Kg 許容重量: 6.0Kg
入力電圧	AC100v
入力プラグ	C 型 30A
1K 外寸法	480mm×175mm×140mm
重量	6.5Kg 許容重量: 4.0Kg
入力電圧	AC100v
入力プラグ	コンセント
専用六角ミラー	¥12,000

HMI ライト用オバリフレクター ¥2,500



外寸法	525mm×220mm×525mm
重量	1.1Kg
適合機種	HMI800w ジョーカー HMI400w ジョーカー HMI200w ジョーカー HMI1.2Kw シネスペース HMI575w シネスペース

ライトパイプ (シリンダー) ¥5,000



外寸法	150mm×1140mm×190mm
重量	1.5Kg
ダボ径	17mm
適合機種	HMI575wLTM シネバー HMI400w ジョーカー / ポケットバー / デドライト 650w デドライト 500w アリジュニア 400w デドライト
外寸法	105mm×860mm×160mm
重量	1.0Kg
適合機種	HMI200w ジョーカー / ポケットバー 300w アリジュニア
外寸法	120mm×1150mm×110mm
重量	2.0Kg
ダボ径	17mm
適合機種	HMI125w ポケットバー

ツインスピナーマシン (ダブルゴボローター) ¥3,000



入力電圧	AC200/100v
適合機種	HMI800w ソースフォー / ソースフォーズーム HMI400w ソースフォー / ソースフォーズーム 750w ソースフォー / ソースフォーズーム

APOLLO ゴボパターセット (80種) ¥6,000



適合機種 A セット	HMI400w デドライト 650w デドライト 400w デドライト
適合機種 B セット	ツインスピナーマシン HMI800w ソースフォー / ソースフォーズーム HMI400w ソースフォー / ソースフォーズーム 750w ソースフォー / ソースフォーズーム

スパイラルマシン ¥5,000



DMX 対応

入力電圧	AC100v
適合機種	HMI2.5Kw ピンスポット 2Kw ピンスポット

ファイバースコープレンズ ¥16,000



適合機種	HMI400w デドライト HMI125w ポケットバー 650w デドライト 400w デドライト LED デドライト 9 LED デドライト 10
------	--

チューブライト (バグオー) ¥30,000



チューブ	3m / 6m
適合機種	HMI12KwLTM プロライト HMI6Kw コンパクト HMI4Kw コンパクト / トゥルーブルー / アリサン HMI2.5Kw アリサン

ドームライトセット (1.6m) ¥13,000



適合機種	HMI6kw ビッコロ HMI4kw コンパクト / トゥルーブルー / ビッコロ HMI4/2.5kw アリサン HMI2.5kw コンパクト / ビッコロ HMI1.2kw コンパクト / トゥルーブルー / ビッコロ 12/10Kw プリモ (14 インチ) 10Kw プリモ (12 インチ) 5Kw プリモ 3Kw レミントンバー
------	--

HMI400w ポケットバーアクセサリーキット ¥5,000



キット内容	■ クリアバルブカバー ■ フロストバルブカバー ■ バルブシャッター
-------	---

8×8 キノフロプランケットライト (120w×20 灯)
¥45,000



外寸法	2600mm×2600mm×267mm
重量	30.0Kg
入力電圧	AC100v
入カプラグ	コンセント

6×6 キノフロプランケットライト (80w×16 灯)
¥36,000



外寸法	2032mm×2032mm×267mm
重量	27.3Kg
入力電圧	AC100v
入カプラグ	コンセント
ルーバー	¥10,000

メガフロ 4 灯
120w ¥22,000 80w ¥22,000



120w	2460mm×350mm×80mm
80w	1865mm×350mm×80mm
重量	120w 9.0Kg 80w 7.5Kg
入力電圧	AC100v
ダボ径	25mm
入カプラグ	コンセント
ルーバー	¥1,000

メガフロ 2 灯
120w ¥12,000 80w ¥12,000



120w	2460mm×280mm×80mm
80w	1865mm×210mm×80mm
重量	120w 5.5Kg 80w 5.0Kg
入力電圧	AC100v
ダボ径	25mm
入カプラグ	コンセント
ルーバー	¥1,000

メガフロ 1 灯
120w ¥5,000 80w ¥5,000



120w	2460mm×120mm×80mm
80w	1865mm×120mm×80mm
重量	120w 3.0Kg 80w 2.5Kg
入力電圧	AC100v
ダボ径	25mm
入カプラグ	コンセント
ルーバー	¥1,000

メガフロ 1 灯ハーネスセット
120w ¥5,000 80w ¥5,000



120w	2395mm×40mm×40mm
80w	2395mm×40mm×40mm
入力電圧	AC100v
入カプラグ	コンセント

*ホルダーは別発注となります

Fluorescent

Fluorescent

キノフロ 400w ライト (40w×10 灯)
¥11,000



外寸法	1320mm×765mm×150mm
重量	22.3Kg
入力電圧	AC100v
ダボ径	25mm
入カプラグ	コンセント
ルーバー	¥1,000

キノフロイメージ 80 (40w×8 灯)
¥8,000



外寸法	1380mm×825mm×155mm
重量	14.5Kg
入力電圧	AC100v
ダボ径	25mm
入カプラグ	コンセント
ルーバー	¥500
シルバールーバーあり	

キノフロフラットヘッド 80 (40w×8 灯)
¥10,000



外寸法	1238mm×810mm×100mm
重量	8.5Kg
入力電圧	AC100v
ダボ径	25mm
入カプラグ	コンセント
ルーバー	¥500
バラスト別体式	

キノフロイメージ 40 (40w×4 灯)
¥6,000



外寸法	1320mm×430mm×190mm
重量	7.0Kg
入力電圧	AC100v
ダボ径	17mm
入カプラグ	コンセント
ルーバー	¥500
シルバールーバー・ソフトボックスあり	

キノフロイメージ 20 (20w×4 灯)
¥6,000



外寸法	650mm×380mm×190mm
重量	6.5Kg
入力電圧	AC100v
ダボ径	17mm
入カプラグ	コンセント
ルーバー	¥500
シルバールーバーあり	

キノフロパラボーム 400 (55w×4 灯)
¥8,000



DMX 対応

外寸法	660mm×610mm×250mm
重量	11.5Kg
入力電圧	AC100v
ダボ径	25mm
入カプラグ	コンセント
シルバールーバー・ディフューザー付属	

キノフロディーバ 400 (55w×4 灯)
¥8,000



外寸法	660mm×610mm×140mm
重量	5.7Kg
入力電圧	AC200/100v
ダボ径	17mm
入カプラグ	コンセント
シルバールーバー・ディフューザー付属	

ディーバ 55w シングルキット ¥10,000



外寸法	660mm×130mm×110mm
重量	1.5Kg
入力電圧	AC100v
ダボ径	17mm
入カプラグ	コンセント

キノフロ 4 灯
40w ¥6,000 20w ¥5,000 15w ¥5,000



DMX バラスト対応

40w	1310mm×325mm×80mm
20w	680mm×350mm×80mm
15w	455mm×320mm×75mm
重量	40w 4.5Kg 20w 3.0Kg
	15w 2.2Kg
入力電圧	AC100v
ダボ径	17mm
入カプラグ	コンセント
ルーバー	¥500
40wのみソフトボックスあり(別発注)	

キノフロ 2 灯
40w ¥4,000 20w ¥3,000 15w ¥3,000



DMX バラスト対応

40w	1310mm×180mm×80mm
20w	680mm×180mm×80mm
15w	455mm×180mm×75mm
重量	40w 3.0Kg 20w 2.0Kg
	15w 1.5Kg
入力電圧	AC100v
ダボ径	17mm
入カプラグ	コンセント
ルーバー	¥500

キノフロ 1 灯
40w ¥2,000 20w ¥2,000 15w ¥2,000



DMX バラスト対応

40w	1310mm×100mm×80mm
20w	680mm×100mm×80mm
15w	455mm×100mm×75mm
重量	40w 2.0Kg 20w 1.5Kg
	15w 1.0Kg
入力電圧	AC100v
ダボ径	17mm
入カプラグ	コンセント
ルーバー	¥500
DC バラスト	¥3,000

キノフロ 1 灯ハーネスセット
40w ¥2,000 20w ¥2,000 15w ¥2,000



DMX バラスト対応

40w	1310mm×38mm×38mm
20w	680mm×38mm×38mm
15w	455mm×38mm×38mm
入力電圧	AC100v
入カプラグ	コンセント

*ホルダーは別発注となります

キノフロ 8 灯 20w ¥9,000



DMX バラスト対応

外寸法	680mm×560mm×90mm
重量	5.4Kg
入力電圧	AC100v
ダボ径	17mm
入カプラグ	コンセント
ルーバー	¥1,000

キノフロ 6 灯 20w ¥7,000



DMX バラスト対応

外寸法	680mm×440mm×80mm
重量	5.0Kg
入力電圧	AC100v
ダボ径	17mm
入カプラグ	コンセント
ルーバー	¥1,000

15w キノフロキット 360mm ¥6,000



外寸法	440mm×95mm×75mm
重量	0.5Kg
入力電圧	AC100v DC12v
ダボ径	17mm
入カプラグ	AC/コンセント DC/キャノン4P

ミニフロキット
8w 300mm 管 ¥5,000 6w 212mm 管 ¥4,000



8w	355mm×65mm×75mm
6w	280mm×65mm×75mm
重量	8w 0.2Kg 6w 0.2Kg
入力電圧	AC100v DC12v
入カプラグ	AC/コンセント DC/キャノン4P

マイクロフロキット
4w 150mm 管 ¥5,000 2w 100mm 管 ¥5,000



4w	160mm×20mm×25mm
2w	110mm×20mm×25mm
重量	4w 0.1Kg 2w 0.1Kg
入力電圧	AC100v DC12v
入カプラグ	AC/コンセント DC/キャノン4P

Fluorescent

Fluorescent

4 灯 DMX パラスト ¥4,000



DMX 対応 (4ch)

外寸法	280mm×260mm×70mm
重量	1.5Kg
入力電圧	AC200/100v
入カプラグ	コンセント
パラコード使用で 2 灯 ×2 台、1 灯 ×4 台の使用が可能です	

マルチフロパラスト (4 灯 ×3 口) ¥12,000



DMX 対応 (12ch)

外寸法	520mm×220mm×800mm
重量	22.5Kg
入力電圧	AC100v
入カプラグ	コンセント
パラコード使用で 4 灯 ×3 台、2 灯 ×6 台、1 灯 ×12 台の使用が可能です	

ハーネスホルダー



キノフロ用 シングル (S)	¥400
キノフロ用 ダブル (w)	¥500
メガフロ用 シングル (S)	¥600
メガフロ用 ダブル (w)	¥800

20w キノフロリングライト (D/T) 8 灯 ¥16,000 6 灯 ¥12,000



直径	1500mm
重量	16.5Kg
入力電圧	AC100v
入カプラグ	コンセント

15w キノフロリングライト (D/T) 26 灯 ¥36,000 8 灯 ¥18,000



直径	1150mm
重量	14.5Kg
入力電圧	AC100v
入カプラグ	コンセント

20w キノフロカミオリングライトセット (D/T) ¥15,000



外寸法	230mm×255mm×65mm
重量	0.5Kg
入力電圧	AC100v DC12v
入カプラグ	AC/コンセント DC/キヤノン 4P
取り付け可能カメラレンズ	
80mm	Zeiss Super Speed Lenses Canon 16X Mechanical Zoom
85mm	Many Fujinon&Canon Lenses
87mm	Zeiss T3 10:1zoom
95mm	Zeiss Ultra&Canon Zoom Lenses
102mm	Pana Digitalzoom 6-27mmSDZW
104mm	Arri Digital Primes
110mm	Cooke Primes Lenses

23w リアルクライト ¥2,500



外寸法	150mm×170mm×210mm
重量	1.0Kg
入力電圧	AC100v
ダボ径	17mm
入カプラグ	コンセント

55w 街灯ライト (D/T) ¥4,000



外寸法	1310mm×100mm×80mm
重量	1.8Kg
入力電圧	AC100v
ダボ径	25mm
入カプラグ	コンセント

カミオリングライトセット (40/T32/30w) ¥15,000



外寸法	390mm×390mm×60mm
重量	1.5Kg
入力電圧	AC100v
入カプラグ	コンセント
取り付け可能カメラレンズ	
80mm	Zeiss Super Speed Lenses Canon 16X Mechanical Zoom
84mm	Panavision Digital Primes
85mm	Many Fujinon&Canon Lenses
87mm	Zeiss T3 10:1zoom
89mm	CanonXL1 16XAutoZoom 3XAutoZoom
95mm	Zeiss Ultra&Canon Zoom Lenses
102mm	Pana Digitalzoom 6-27mmSDZW
104mm	Arri Digital Primes
110mm	Cooke Primes Lenses

レール用蛍光灯ライト (40w キノフロ/HF 型) ¥3,000



ランプは別発注となります

蛍光灯用シルバースクリーン (40/20w) ¥300



蛍光灯用 ND パイプ (40/20w) ¥500



298(N15)
209(N3)
210(N6)



キノフロカラーランプ					
120w ¥5,000 40w ¥2,000 20w ¥1,500 4w ¥1,500 2w ¥1,500					
	メガフロ 120w	キノフロ 40w	キノフロ 20w	マイクロフロ 4w	マイクロフロ 2w
スーパーブルー		○	○		
ディーブルー	○	○	○	○	○
スーパーグリーン	○	○	○	○	○
ソフトグリーン		○			
イエロー		○			
ディーイエロー	○	○	○		
レッド	○	○	○		
ピンク	○	○	○	○	○
オレンジ	○	○	○		
ブラック		○	○		



蛍光灯ランプ				
40w 5500K°Gナシ(映撮管)	¥ 700	40w 6500K°Gアリ(昼光色)	¥ 700	
40w 5500K°Gナシ(Art Light)	¥ 700	40w 5000K°Gアリ(昼白色)	¥ 700	
40w 5000K°Gナシ(昼白色)	¥ 700	40w 4200K°Gアリ(白色)	¥ 700	
40w 5000K°Gナシ(昼白色/Hf型)	¥1,000	40w 3500K°Gアリ(温白色)	¥ 700	
40w 4200K°Gナシ(白色)	¥ 700	40w 3000K°Gアリ(電球色)	¥ 700	
40w 3000K°Gナシ(電球色)	¥ 700	20w 6500K°Gアリ(昼光色)	¥ 700	
20w 5500K°Gナシ(映撮管)	¥ 700	20w 5000K°Gアリ(昼白色)	¥ 700	
20w 5000K°Gナシ(昼白色)	¥ 700	20w 4200K°Gアリ(白色)	¥ 700	
20w 4200K°Gナシ(白色)	¥ 700	20w 5000K°Gアリ(昼白色/Hf型)	¥ 700	
20w 3000K°Gナシ(電球色)	¥ 700	20w 3000K°Gアリ(電球色)	¥ 700	
15w 5500K°Gナシ(丸管)	¥1,000	15w 5000K°Gアリ(昼白色)	¥ 700	
15w 3200K°Gナシ(電球色)	¥ 700	10w 3000K°Gアリ(電球色)	¥ 700	
10w 5000K°Gナシ(昼白色)	¥ 700	25wネオボール 6500K°Gアリ(昼光色/E-26)	¥ 800	
110w 5000K°Gナシ(昼白色)	¥1,200	25wパナボール 5000K°Gアリ(昼白色/E-26)	¥ 800	
23wリアルクス球 5500K°Gナシ(E-26)	¥1,500	25wパナボール 3000K°Gアリ(電球色/E-26)	¥ 800	
40/32/30wサークラインランプセット 5500K°Gナシ(映撮管)	¥5,000	22wパナボール 3000K°Gアリ(電球色/E-26)	¥ 800	
40w ブラックランプ	¥1,000	40/32/30wサークラインランプセット 5000K°Gアリ(昼白色)	¥3,000	
20w ブラックランプ	¥1,000	40/32/30wサークラインランプセット 3000K°Gアリ(電球色)	¥3,000	

ロングジョンスルバー ¥9,600	
	
min ⇨ max	177cm ⇨ 570cm
許容重量	120.0Kg
ダボ径	28mm/25mm(7ダボ付)

スーパースネベーター ¥8,000	
	
min ⇨ max	160cm ⇨ 450cm
許容重量	91.0Kg
入力電圧	AC200v
ダボ径	28mm/25mm(7ダボ付)

スネベーター ¥6,000	
	
min ⇨ max	150cm ⇨ 325cm
許容重量	114.0Kg
入力電圧	AC200v
ダボ径	28mm/25mm(7ダボ付)

ロードランナー ¥6,000	
	
min ⇨ max	127cm ⇨ 320cm
許容重量	100.0Kg
ダボ径	28mm/25mm(7ダボ付)

マスターペータースタンド ¥3,000	
	
min ⇨ max	150cm ⇨ 350cm
許容重量	34.0Kg
ダボ径	28mm/25mm(7ダボ付)

オーペータースタンド ¥5,000	
	
min ⇨ max	165cm ⇨ 380cm
許容重量	80.0Kg
ダボ径	28mm

モールクランクスタンド ¥1,000	
	
min ⇨ max	137cm ⇨ 305cm
許容重量	80.0Kg
ダボ径	28mm/25mm(7ダボ付)

ミドルロードランナー ¥5,000	
	
min ⇨ max	100cm ⇨ 162cm
許容重量	70.0Kg
ダボ径	28mm/25mm(7ダボ付)

ミドルクランクスタンド (ローボーイクランクスタンド) ¥3,000	
	
min ⇨ max	96cm ⇨ 167cm
許容重量	80.0Kg
ダボ径	28mm/25mm(7ダボ付)

ハイハイローラースタンド ¥2,000	
	
min ⇨ max	210cm ⇨ 630cm
許容重量	40.0Kg
ダボ径	28mm

ハイローラースタンド ¥1,000	
	
min ⇨ max	162cm ⇨ 425cm
許容重量	40.0Kg
ダボ径	28mm

マンボコンボスタンド ¥2,000	
	
min ⇨ max	188cm ⇨ 742cm
許容重量	40.0Kg
ダボ径	28mm
キャスターセット (別発注) ¥800	

トリプルハイスタンド (コンボトリプルライザー) ¥1,000	
	
黒色仕様アリ	
min ⇨ max	168cm ⇨ 440cm
許容重量	30.0Kg
ダボ径	25mm/17mm
キャスターセット (別発注) ¥500	

ハイスタンド (コンボスタンド) ¥1,000	
	
黒色仕様アリ	
min ⇨ max	142cm ⇨ 356cm
許容重量	35.0Kg
ダボ径	25mm/17mm
キャスターセット (別発注) ¥500	

ミドルスタンド (ローコンボスタンド) ¥1,000	
	
黒色仕様アリ	
min ⇨ max	85cm ⇨ 145cm
許容重量	33.0Kg
ダボ径	25mm/17mm
キャスターセット (別発注) ¥500	

2K スタンド (マキシスタンド) ¥500	
	
レベル仕様アリ	
min ⇨ max	120cm ⇨ 270cm
許容重量	15.0Kg
ダボ径	17mm

1K トリプルスタンド ¥600	
	
レベル仕様アリ 黒色仕様アリ	
min ⇨ max	110cm ⇨ 308cm
許容重量	15.0Kg
ダボ径	17mm

アルミスタンド ¥500	
	
min ⇨ max	93cm ⇨ 238cm
許容重量	5.0Kg
ダボ径	17mm

ミニフリーミーペービースタンド ¥1,000	
	
min ⇨ max	51cm ⇨ 96cm
許容重量	10.0Kg
ダボ径	17mm

ガンマスタンド ¥500	
	
min ⇨ max	45cm ⇨ 110cm
許容重量	1.5Kg
ダボ径	17mm

20K ロースタンド ¥500



min ⇄ max	25cm
許容重量	Kg
ダボ径	25mm

5K ロースタンド (クビヌケ) ¥500



min ⇄ max	45cm ⇄ 60cm
許容重量	25.0Kg
ダボ径	25/17mm

1K ロースタンド ¥300



min ⇄ max	28cm ⇄ 37cm
許容重量	10.0Kg
ダボ径	17mm

ランウェイベーススタンド ¥1,000



min ⇄ max	15cm
許容重量	113.0Kg
ダボ径	28mm/25mm(アダプター付)

1K ローベーススタンド ¥300



min ⇄ max	6.5cm
許容重量	10.0Kg
ダボ径	17mm

1K ベースプレート ¥400



min ⇄ max	6cm
許容重量	10.0Kg
ダボ径	17mm

トリプルハイスタンドベースプレート ¥3,000



min ⇄ max	28cm
スタンドの脚を広げなくても自立するベースプレート	

ドゥーオールスタンド ¥3,500



min ⇄ max	148cm ⇄ 436cm
許容重量	18.0Kg
ダボ径	17mm(マッシュヘッド)

ミニクレーン (5m) ¥20,000



外寸法	740cm(全長) 500cm(支点より前方) 200cm(支点より後方)
許容重量	15.0Kg
ダボ径	28mm(オス)/17mm(メス)

メガブーム ¥10,000



min ⇄ max	210cm ⇄ 360cm
許容重量	6.0Kg
ダボ径	28mm(オス)/28/17mm(メス)

ジュニアマッシュブーム ¥2,000



min ⇄ max	205cm ⇄ 325cm
許容重量	10.0Kg
ダボ径	28mm(オス)/28/17mm(メス)

カメラブーム ¥8,000



全長	280cm
許容重量	6.5Kg
ダボ径	28mm(オス)/17mm(オス)

ベビーマッシュブーム ¥2,000



min ⇄ max	103cm ⇄ 210cm
許容重量	5.0Kg
ダボ径	28mm(オス)/17mm(メス)

マジックスタンド ¥3,000



min ⇄ max	148cm ⇄ 436cm
許容重量	18.0Kg
ダボ径	28mm(オス)/17mm(メス)

マイクブーム ¥3,500



min ⇄ max	90cm ⇄ 400cm
許容重量	2.0Kg
ダボ径	17mm(オス)

グリップヘルパー ¥3,500



min ⇄ max	82cm ⇄ 130cm
許容重量	4.6Kg
ダボ径	25mm(オス)/28mm(メス/オーバード)

オフセットアーム ¥1,000



min ⇄ max	40cm ⇄ 70cm
ダボ径	25mm(オス)/25mm(メス)

トンボアーム ¥1,200



ダボ径	25mm(オス)/17mm(メス) 25mm(オス)/25mm(メス)
-----	--

砂浜用ピックホイール ¥10,000



適応機種	スーパーシネベーター シネベーター ロードランナー
------	---------------------------------

6 フィートセンチュリースタンド ¥2,000



min ⇄ max | 188cm ⇄ 473cm

センチュリースタンド ¥1,000
黒色仕様アリ



min ⇄ max | 130cm ⇄ 320cm

2段ミニセンチュリースタンド ¥1,400



min ⇄ max | 85cm ⇄ 198cm

ミニセンチュリースタンド ¥1,000
黒色仕様アリ



min ⇄ max | 76cm ⇄ 108cm

センチュリーカーゴA ¥10,000



セット基本構成

センチュリースタンド	MAX 17
ミニセンチュリースタンド	MAX 8
エンドジョーズクランプ	10
エンドジョーズクランプメス付	2
ミニエンドジョーズクランプ	4
G クランプ (中)	4
カボックバサミ	6
ホームコアホルダー	6
マッシュヘッド	6
エレンクリップ	10
ビックベンクランプ	2
オフセットアーム	2
脚アダプター (25mm オス⇄17mm メス)	2

センチュリースタンド・ミニセンチュリースタンドは付属していません。別途数量を指定してください。

センチュリーカーゴB ¥16,000



セット基本構成

センチュリースタンド	MAX 20
ミニセンチュリースタンド	MAX 10
エンドジョーズクランプ	10
センタージョーズクランプ	10
ミニエンドジョーズクランプ	4
G クランプ (中)	6
4×8 カボックホルダー	2
カボックバサミ	6
ホームコアホルダー	4
マッシュヘッド	10
エレンクリップ	10
シングルクランプ	10
フラッグクランプ	4
ビックベンクランプ	4
F クランプ	10
脚アダプター (25mm オス⇄17mm メス)	4
マッシュハンガー	2
アルミハンガー (ワイヤー付)	4

センチュリースタンド・ミニセンチュリースタンドは付属していません。別途数量を指定してください。

センチュリーカーゴC ¥8,000



セット基本構成

センチュリースタンド	MAX 17
ミニセンチュリースタンド	MAX 8
エンドジョーズクランプ	6
センタージョーズクランプ	6
ミニエンドジョーズクランプ	2
G クランプ (中)	6
4×8 カボックホルダー	1
カボックバサミ	4
ホームコアホルダー	2
マッシュヘッド	6
エレンクリップ	6
シングルクランプ	6
フラッグクランプ	2
ビックベンクランプ	2
F クランプ	6
脚アダプター (25mm オス⇄17mm メス)	2
マッシュハンガー	1
アルミハンガー (ワイヤー付)	2

センチュリースタンド・ミニセンチュリースタンドは付属していません。別途数量を指定してください。

Stand

Stand

ショットパック



10Kg	¥400
4Kg	¥200
2Kg	¥100

センチュリーブームクランプ ¥500



東洋製及びマッシュ製センチュリー以外のメーカーでは互換性を確認しておりません、使用前にサイズの確認をしてください

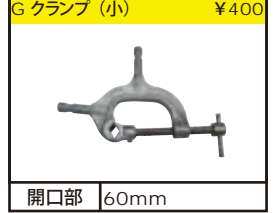
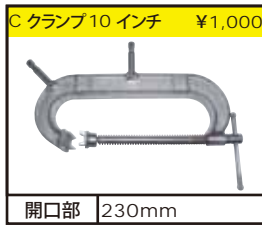
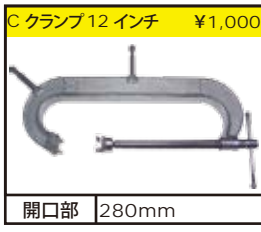
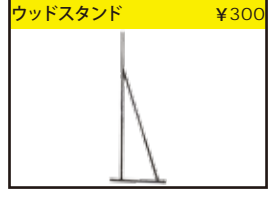
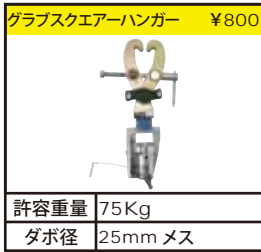

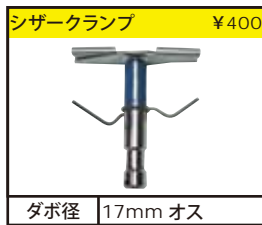
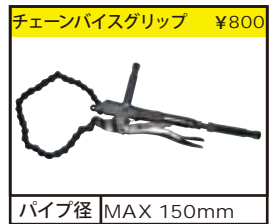
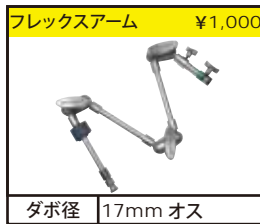
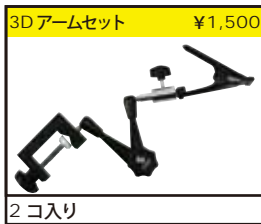
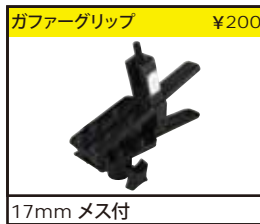
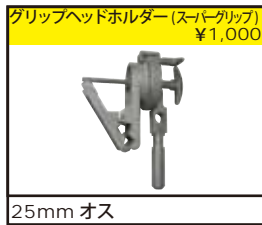
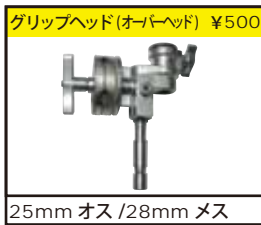
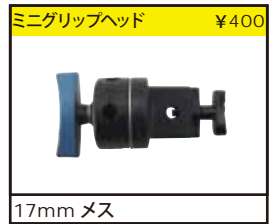
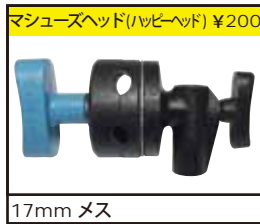
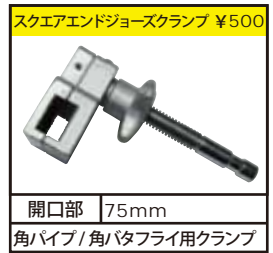

サンクションカップ 10 インチ
¥3,000



ダボ径 17mm メス

サンクションカップ 6 インチ
¥1,000



ダボ径 17mm メス

サンクションカップ 3 インチ
¥1,000



ダボ径 17mm メス

傾斜ダボアダプター ¥300



ダボ径 17mm オス⇄17mm メス

脚アダプター 各種 ¥200



ダボ径	25mm オス⇄17mm メス
	17mm オス⇄25mm メス
	28mm オス⇄25mm メス
	25mm オス⇄28mm メス

ミニジョーズグリップキット ¥5,000



セット基本構成

ミニエンドジョーズ	4	アフラックランプ(大)	2
ミニグリップヘッド	4	アフラックランプ(小)	2
ミニグリップアーム	2	ナックルヘッド	2
フレクスアーム	1		

アイテムキット ¥14,000



セット基本構成

【アクリルキューブ】		ミニエンドジョーズ	4
長方体 (1cm×1cm×10cm)	4	ミニグリップヘッド	2
長方体 (7.5cm×4cm×4cm)	1	3D アームセット	4
L 型立方体 (6cm×3cm×6cm)	2	フレキシブルアーム	2
正方体 (3cm×3cm×3cm)	2	20 インチアーム	2
円柱・小 (4cm×2cm)	4	L アーム	1
円柱・大 (5cm×2cm)	4	ボール雲台	1
【フロンズキューブ】		丸円棒	1
正方体 (3cm×3cm×3cm)	2	ドットフィンガーキット	1
		ダウジングキット	1

バタフライフレーム



20 × 20	¥6,000
12 × 12	¥3,000
9 × 12	¥2,500
6 × 12	¥2,500
9 × 9	¥2,500
6 × 9	¥2,000
6 × 6	¥2,000
6 × 6 (片ダボタイプ)	¥2,000
○型フレーム 12 × 12	¥6,000
○型フレーム 6 × 6	¥3,000
○型フレーム 4 × 4	¥2,000
○型フレーム 100cm	¥600

バウンスシルク

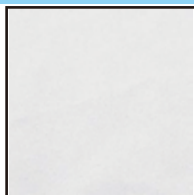

20 × 20	¥10,000
12 × 12	¥4,000
9 × 12	¥3,500
6 × 12	¥3,000
9 × 9	¥3,000
6 × 9	¥3,000
6 × 6	¥3,000
15m×20m	¥40,000
15m×15m	¥30,000
13m×15m	¥25,000
10m×10m	¥20,000
9m×12m	¥20,000
8m×10m	¥18,000
9m×9m	¥18,000
6m×9m	¥12,000
5m×8m	¥10,000
4m×6m	¥6,000
3m×6m	¥6,000
3m×5m	¥5,000

アムゼンリバース



12 × 12	¥8,000
9 × 12	¥6,000
6 × 12	¥5,000
9 × 9	¥5,000
6 × 9	¥4,000
6 × 6	¥3,000

バタフライフレームに着けた際、フレームと幕の間に隙間ができないタイプもあります。その際はフレームサイズ (FS) とご指定ください。

バタフライセパレートタイプ

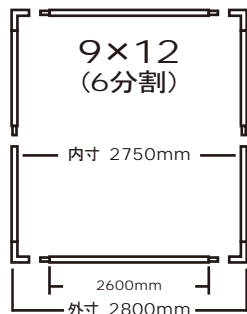
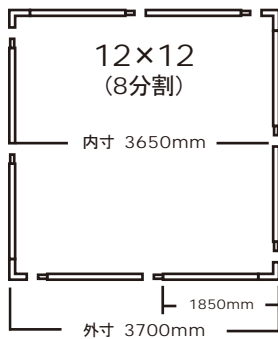

12×12、9×12 バタフライの分割タイプエレベーターにも乗るサイズです

ブラック&ホワイト (リバースシルク)



20 × 20	¥15,000
12 × 12	¥8,000
9 × 12	¥6,000
6 × 12	¥5,000
9 × 9	¥5,000
6 × 9	¥4,000
6 × 6	¥3,000
2.7m×7m	¥27,000

ウルトラバウンス (US ブラック&ホワイト)

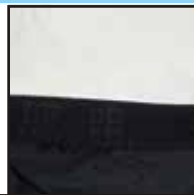

20 × 20	¥15,000
20 × 10	¥15,000
12 × 12	¥8,000
9 × 12	¥6,000
6 × 12	¥5,000
9 × 9	¥5,000
6 × 9	¥4,000
10m×10m	¥25,000

バタフライキット

¥8,000



セット基本内容

1尺パイプ	8	ジョイント	8
2尺パイプ	8	Tジョイント	8
3尺パイプ	8	3Wayジョイント	8
4尺パイプ	4	4Wayジョイント	8
5尺パイプ	4	Lコーナー	8

バタフライキット用 6尺パイプ	¥1,000
バタフライキット用 9尺パイプ	¥1,500
バタフライキット用 12尺パイプ	¥2,500

バタフライジョイントアダプターセット
8個入 ¥2,000



強風の際のフレーム及びクロス保護、吊り点が無い場所でライトを吊る為の支点づくり用アダプターです



アムゼンバウンスシルク (スーパーバウンス)

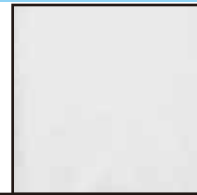

20 × 20	¥10,000
12 × 12	¥4,000
9 × 12	¥3,500
6 × 12	¥3,000
9 × 9	¥3,000
6 × 9	¥3,000
6 × 6	¥2,000
15m×15m	¥27,000

繊維に蛍光剤が含まれていない為、ライトの光をそのままの色味で反射します

グリフォリン



20 × 20	¥8,000
12 × 12	¥4,000
9 × 12	¥4,000
9 × 9	¥4,000
6 × 9	¥3,000
6 × 6	¥2,000

* 印刷されたものと実際の色味は異なる可能性があります

黒幕		
20 × 20	*	¥6,000
12 × 12	*	¥3,000
9 × 12	*	¥3,000
6 × 12		¥3,000
9 × 9		¥3,000
6 × 9	*	¥2,000
6 × 6		¥2,000
10m×15m		¥17,000
8m×10m		¥15,000
5m×8m		¥7,000
4m×6m		¥5,000
2m×8m		¥4,000
3m×5m		¥4,000
2m×3m		¥2,000
2.7m×7m		¥4,000

*印は防炎加工アリ (+500) ご指定下さい

シルク (タフタ)		
20 × 20		¥10,000
12 × 12		¥4,000
9 × 12		¥3,500
6 × 12		¥3,000
9 × 9		¥3,000
6 × 9		¥2,000
6 × 6		¥2,000
15m×15m		¥27,000
10m×10m		¥20,000

スカイブルーパンス		
20 × 20		¥15,000
12 × 12		¥8,000
9 × 12		¥6,000
9 × 9		¥5,000
6 × 9		¥4,000
6 × 6		¥3,000
13m×15m		¥30,000
10m×10m		¥20,000
9m×12m		¥22,000
8m×10m		¥18,000
3m×6m		¥12,000

ベルベット (別珍)		
20 × 20		¥13,000
12 × 12		¥8,000
9 × 12		¥7,000
9 × 9		¥6,000
6 × 9		¥5,000
6 × 6		¥4,000
8m×15m		¥40,000
8m×10m		¥30,000
6m×8m		¥15,000
4m×6m		¥12,000
3m×5m		¥10,000

ブラックシルク		
20 × 20		¥8,000
12 × 12		¥5,000
9 × 12		¥4,000

チャイナシルク		
20 × 20		¥15,000
12 × 12		¥10,000
9 × 12		¥8,000
9 × 9		¥7,000
6 × 9		¥5,000
6 × 6		¥4,000

ベージュパンス		
20 × 20		¥10,000
12 × 12		¥5,000
9 × 12		¥4,000
9 × 9		¥4,000
6 × 9		¥3,000
6 × 6		¥2,000
10m×10m		¥20,000

遮光暗幕 (防炎)		
8m×10m		¥20,000
5m×8m		¥10,000
4m×6m		¥5,000
遮光率 99.9% 素材の暗幕です		

ブラックバック (艶アリ)		
8m×15m		¥15,000
8m×10m		¥12,000
6m×8m		¥7,000
4m×6m		¥5,000

1/4 シルク		
20 × 20		¥15,000
12 × 12		¥10,000
9 × 12		¥8,000
6 × 9		¥5,000
6 × 6		¥4,000

キナリパンス (天竺)		
20 × 20		¥10,000
12 × 12		¥5,000
9 × 12		¥4,000
9 × 9		¥4,000
6 × 9		¥3,000
6 × 6		¥2,000

サイレントフロスト	
20 × 20	¥15,000
12 × 12	¥8,000
9 × 12	¥6,000
9 × 9	¥5,000
6 × 9	¥4,000
6 × 6	¥3,000

クリアビニール	
20 × 20	¥8,000
12 × 12	¥4,000
9 × 12	¥3,500
9 × 9	¥3,000
6 × 9	¥2,000
6 × 6	¥2,000

ハイライト	
20 × 20	¥15,000
12 × 12	¥8,000
9 × 12	¥6,000
9 × 9	¥5,000
6 × 9	¥4,000
6 × 6	¥3,000

ビニール	
20 × 20	¥10,000
12 × 12	¥6,000
9 × 12	¥5,000
9 × 9	¥4,000
6 × 9	¥3,000
6 × 6	¥2,000

ブルーシート	
20 × 20	¥6,000
12 × 12	¥4,000
9 × 12	¥3,000
9 × 9	¥3,000
6 × 9	¥2,000
6 × 6	¥2,000

キミーラ	
20 × 20	¥10,000
12 × 12	¥6,000
9 × 12	¥5,000
6 × 12	¥4,000
9 × 9	¥4,000
6 × 9	¥3,000
6 × 6	¥2,000

マジッククロス	
20 × 20	¥12,000
12 × 12	¥8,000
9 × 12	¥7,000
6 × 9	¥4,000
8m×10m	¥22,000

グリットクロス	
20 × 20	¥10,000
12 × 12	¥6,000
9 × 12	¥5,000
6 × 12	¥4,000
9 × 9	¥4,000
6 × 9	¥3,000
6 × 6	¥2,000
4m×6m	¥8,000

サイレントグリットクロス	
20 × 20	¥10,000
12 × 12	¥6,000
9 × 12	¥5,000
9 × 9	¥4,000
6 × 9	¥3,000
6 × 6	¥2,000
10m×10m	¥22,000

ライトグリットクロス	
20 × 20	¥10,000
12 × 12	¥6,000
9 × 12	¥5,000
6 × 12	¥4,000
9 × 9	¥4,000
6 × 9	¥3,000
6 × 6	¥2,000

サイレントライトグリットクロス	
20 × 20	¥10,000
12 × 12	¥6,000
9 × 12	¥5,000
9 × 9	¥4,000
6 × 9	¥3,000
6 × 6	¥2,000
10m×10m	¥22,000

1/4 グリットクロス	
20 × 20	¥10,000
12 × 12	¥6,000
9 × 12	¥5,000
9 × 9	¥4,000
6 × 9	¥3,000
6 × 6	¥2,000
10m×10m	¥22,000

1/4 サイレントライトグリットクロス	
12 × 12	¥6,000
9 × 12	¥5,000
9 × 9	¥4,000
6 × 9	¥3,000

B3 サイレントライトグリットクロス	
20 × 20	¥15,000
12 × 12	¥10,000
9 × 12	¥8,000
6 × 12	¥8,000
9 × 9	¥8,000
6 × 9	¥5,000
6 × 6	¥4,000
10m×10m	¥25,000

グレーサイレントライトグリットクロス	
20 × 20	¥12,000
12 × 12	¥8,000
9 × 12	¥7,000
9 × 9	¥6,000
6 × 9	¥4,000
8m×10m	¥22,000

* 印刷されたものと実際の色味は異なる可能性があります

黒紗シングル	
	
20 × 20	¥15,000
12 × 12	¥10,000
9 × 12	¥8,000
9 × 9	¥7,000
6 × 9	¥5,000
6 × 6	¥4,000

黒紗ダブル	
	
20 × 20	¥15,000
12 × 12	¥10,000
9 × 12	¥8,000
9 × 9	¥7,000
6 × 9	¥5,000
6 × 6	¥4,000

白紗シングル	
	
20 × 20	¥15,000
12 × 12	¥10,000
9 × 12	¥8,000
9 × 9	¥7,000
6 × 9	¥5,000
6 × 6	¥4,000

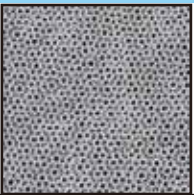
白紗ダブル	
	
20 × 20	¥15,000
12 × 12	¥10,000
9 × 12	¥8,000
6 × 9	¥5,000
6 × 6	¥4,000

ブラックネット	
	
20 × 20	¥12,000
12 × 12	¥8,000
6 × 6	¥3,000

黒紗シングルと同等の光量カット率。
 取れ難い素材（ナイロン製）です。

シルバーネット	
	
20 × 20	¥12,000
12 × 12	¥8,000
9 × 12	¥7,000
9 × 9	¥6,000
6 × 9	¥4,000
6 × 6	¥3,000

ゴールドネット	
	
20 × 20	¥12,000
12 × 12	¥8,000
9 × 12	¥7,000
9 × 9	¥6,000
6 × 9	¥4,000
6 × 6	¥3,000

ウインドSTOPパー ホワイト	
	
20 × 20	¥12,000
12 × 12	¥8,000
9 × 12	¥7,000
9 × 9	¥6,000
6 × 9	¥4,000
6 × 6	¥3,000

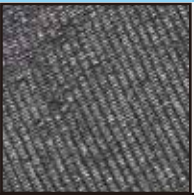
ウインドSTOPパー ブラック	
	
20 × 20	¥12,000
12 × 12	¥8,000
9 × 12	¥7,000
9 × 9	¥6,000
6 × 9	¥4,000
6 × 6	¥3,000

ウインドSTOPパー シルバー	
	
20 × 20	¥12,000
12 × 12	¥8,000
9 × 12	¥7,000
9 × 9	¥6,000
6 × 9	¥4,000
6 × 6	¥3,000

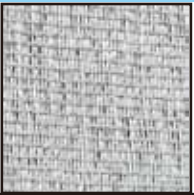
ウインドSTOPパー グレー	
	
20 × 20	¥12,000
12 × 12	¥8,000
9 × 12	¥7,000
9 × 9	¥6,000
6 × 9	¥4,000
6 × 6	¥3,000

ディブルー	
	
20 × 20	¥15,000
12 × 12	¥8,000
9 × 12	¥6,000
9 × 9	¥5,000
6 × 9	¥4,000
6 × 6	¥3,000

ナイトブルー	
	
20 × 20	¥15,000
12 × 12	¥8,000
9 × 12	¥6,000
9 × 9	¥5,000
6 × 9	¥4,000
6 × 6	¥3,000

デイグレー	
	
20 × 20	¥15,000
12 × 12	¥8,000
9 × 12	¥6,000
9 × 9	¥5,000
6 × 9	¥4,000
6 × 6	¥3,000

ナイトグレー	
	
20 × 20	¥15,000
12 × 12	¥8,000
9 × 12	¥6,000
9 × 9	¥5,000
6 × 9	¥4,000
6 × 6	¥3,000

* 印刷されたものと実際の色味は異なる可能性があります

グリフォレクター シルバー	
	
20 × 20	¥12,000
12 × 12	¥8,000
9 × 12	¥7,000
9 × 9	¥6,000
6 × 9	¥4,000
6 × 6	¥3,000

グリフォレクター ゴールド	
	
20 × 20	¥12,000
12 × 12	¥8,000
9 × 12	¥7,000
6 × 9	¥4,000
6 × 6	¥3,000

シルバーラメ	
	
20 × 20	¥12,000
12 × 12	¥8,000
9 × 12	¥7,000
9 × 9	¥6,000
6 × 9	¥4,000
6 × 6	¥3,000

ゴールドラメ	
	
20 × 20	¥12,000
12 × 12	¥8,000
9 × 12	¥7,000
9 × 9	¥6,000
6 × 9	¥4,000
6 × 6	¥3,000

チェッカーボードグリフォレクター	
	
12 × 12	¥10,000
6 × 6	¥4,000

チェッカーボードラメ	
	
20 × 20	¥15,000
12 × 12	¥10,000
9 × 12	¥8,000
9 × 9	¥6,000
6 × 9	¥5,000
6 × 6	¥4,000

ソフトクッキー ホワイト	
	
20 × 20	¥25,000
12 × 12	¥15,000
6 × 6	¥6,000

ソフトクッキー ブラック	
	
6 × 6	¥6,000

サンスクリウム	
	
20 × 20	¥15,000
12 × 12	¥8,000
6 × 6	¥3,000

バラクーダー	
	
5m×8m	¥12,000
6m×8m	¥8,000
4m×4m	¥6,000

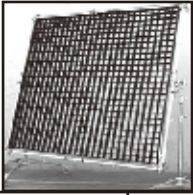
エッグクレート	
	
20 × 20	¥40,000
12 × 12	¥18,000
9 × 12	¥15,000
9 × 9	¥14,000
6 × 9	¥12,000
6 × 6	¥10,000

合成用スクリーン



ニット生地製の物は破れやすいので、注意してご使用ください。
CHタイプはスポンジが入っているので水気に弱く、濡れると劣化や破損につながるのご注意ください。

合成用ブルースクリーン	
20 × 20	¥42,000
12 × 12	¥24,000
9 × 12	¥22,000
9 × 9	¥20,000
6 × 9	¥18,000
6 × 6	¥12,000
10m×16m	¥80,000
8m×15m	¥72,000
8m×10m	¥58,000
6m×8m	¥48,000
4m×6m	¥38,000

合成用グリーンスクリーン	
20 × 20	¥42,000
12 × 12	¥24,000
9 × 12	¥22,000
9 × 9	¥20,000
6 × 9	¥18,000
6 × 6	¥12,000
10m×16m	¥80,000
8m×15m	¥72,000
8m×10m	¥58,000
6m×8m	¥48,000
4m×6m	¥38,000

合成用デジタルグリーンスクリーン	
20 × 20	¥42,000
12 × 12	¥24,000
9 × 12	¥22,000
9 × 9	¥20,000
6 × 9	¥18,000
6 × 6	¥12,000
10m×16m	¥80,000
8m×15m	¥72,000
8m×10m	¥58,000
6m×8m	¥48,000
4m×6m	¥38,000

合成用サウスシーブルー (マジックテープタイプ)	
20 × 20	¥50,000
12 × 12	¥30,000
9 × 12	¥29,000
6 × 9	¥24,000
20 × 20 マジックテープパタフライ	¥7,000
12 × 12 マジックテープパタフライ	¥4,000
9 × 12 マジックテープパタフライ	¥3,500
6 × 9 マジックテープパタフライ	¥2,500



合成用クロマキーマット

クロマキーマットはスタジオフロアに敷いて使用しますが、色物につき汚れ防止のため土足厳禁、物を載せる際には養生をしてご使用ください。

合成用クロマキーマット ブルー	
20 × 20	¥42,000
12 × 12	¥24,000
6 × 6	¥12,000
10m×10m	¥55,000

合成用クロマキーマット グリーン	
20 × 20	¥42,000
12 × 12	¥24,000
6 × 6	¥12,000
10m×10m	¥55,000

合成用クロマキーマット デジタルグリーン	
20 × 20	¥42,000
12 × 12	¥24,000
6 × 6	¥12,000
10m×10m	¥55,000

* 印刷されたものと実際の色味は異なる可能性があります

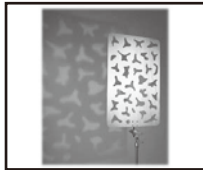
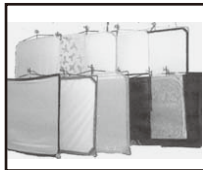

フラッグ 各種			
4×4 フロッピーフラッグ	¥1,500	4×4 マジッククロス	¥2,000
3×6 フロッピーフラッグ	¥1,500	4×4 グレーライトグリットクロス	¥2,000
黒ハタ (大) 90cm×60cm	¥500	4×4 ライトグリットクロス	¥2,000
黒ハタ (中) 75cm×60cm	¥500	4×4 グリットクロス	¥2,000
黒ハタ (小) 60cm×45cm	¥200	4×4 キメラ	¥2,000
黒ハタ (ミニ) 46cm×30cm	¥200	4×4 シルク	¥2,000
黒ハタ 2×4 120cm×60cm	¥1,500	4×4 1/4 シルク	¥2,000
黒ハタ 1×4 120cm×30cm	¥1,500	4×4 グリフォレクターシルバー	¥2,000
4×4 リバースフラッグ	¥2,000	4×4 クッキー	¥2,000
リバースフラッグ (大)	¥600	クッキー (大) 90cm×60cm	¥1,000
リバースフラッグ (中)	¥500	クッキー (小) 60cm×45cm	¥1,000
リバースフラッグ (小)	¥400	3×3 セロクッキー	¥2,000
リバースフラッグ (ミニ)	¥300	セロクッキー (大) 90cm×60cm	¥1,000
4×4 黒紗シングル	¥3,000	セロクッキー (小) 60cm×45cm	¥1,000
4×4 黒紗ダブル	¥3,000	3×3 縦クッキー	¥2,000
3×3 黒紗シングル	¥2,000	縦クッキー 90cm×60cm	¥1,000
3×3 黒紗ダブル	¥2,000	シルクフラッグ (大) 90cm×60cm	¥800
4×4 パウンスシルク	¥2,000	シルクフラッグ (小) 60cm×45cm	¥800

サバイバルキット ¥5,000



セット基本内容

黒紗シングル (大) 90cm×60cm	2
黒紗シングル (小) 60cm×45cm	2
黒紗ダブル (大) 90cm×60cm	2
黒紗ダブル (小) 60cm×45cm	2
クッキー (大) 90cm×60cm	1
クッキー (小) 60cm×45cm	1
セロクッキー (大) 90cm×60cm	1
セロクッキー (小) 60cm×45cm	1
シルクフラッグ (大) 90cm×60cm	2
シルクフラッグ (小) 60cm×45cm	2

メタルスクリウムセット



30' × 36' (75cm×90cm) S/W 各1	¥2,500
24' × 36' (60cm×90cm) S/W 各1	¥2,200
18' × 24' (45cm×60cm) S/W 各1	¥2,000

*メタルフラッグ・メタルスクリウムはアリサン・シネバーなどの光量・熱量が多いライトに最適です。

メタルフラッグ



24' × 36' (60cm×90cm)	¥1,500
18' × 24' (45cm×60cm)	¥1,000

マックグリッド (ハニカムルーバー)



3×3	¥4,000
45cm×60cm	¥2,000

ウインドパターンセット ¥8,000

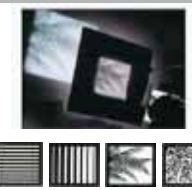

セット基本内容	
専用フレーム	2
パターン各種	6

ドットフィンガーキット ¥3,000

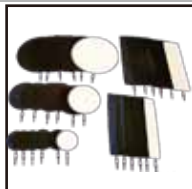

セット基本内容

ドット各種 (黒紗・シルク)	18 枚
フィンガー各種 (黒紗・シルク)	12 枚

4×4 スナップグリッド 40° ¥2,500



4×4 フレームに張れます

4×4 エッグクレートセット ¥8,000



セット基本内容	
専用 4×4 フレーム	2
30° (29mm×50mm)	1
40° (42mm×50mm)	1
50° (60mm×50mm)	1

フレーム各種	
	
5×5 フレーム	¥800
4×4 フレーム	¥600
カラフレーム (大) 100cm×100cm	¥400
カラフレーム (中) 80cm×80cm	¥400
カラフレーム (小) 60cm×60cm	¥400
U字フレームセット (大・小各1)	¥3,000

フレームカーゴ フリー		¥12,000
		
セット基本内容		
4×4 フレーム		4
カラフレーム (大) 100cm×100cm		4
カラフレーム (中) 80cm×80cm		4
カラフレーム (小) 60cm×60cm		4
黒ハタ (大) 90cm×60cm		4
黒ハタ (中) 75cm×60cm		4
黒ハタ (小) 45cm×60cm		4

イレクターパイプ	
	
4m	¥400
3.5m	¥400
3m	¥400
2.7m	¥400
2.5m	¥400
2m	¥400
1.8m	¥400
1.2m	¥200
1m	¥200
ジョイントパイプ	¥200
L コーナー	¥300

角パイプ (アルミ 25mm 角)	
	
5m	¥1,000
4m	¥1,000
3.6m	¥800
3m	¥800
2.7m	¥800
2m	¥800
1.8m	¥800
1.5m	¥400
1.2m	¥400
1m	¥400
ジョイント	¥400
T型ジョイント	¥600
L コーナー	¥800

鉄パイプ (径 48mm)	
	
5.5m	¥1,000
5m	¥1,000
4m	¥800
3m	¥800
2.5m	¥600
2m	¥400
1.5m	¥400
1m	¥200
ジョイントパイプ	¥200
ジョイント金具	¥200
自在クランプ	¥100
直行クランプ	¥100
ラチェットレンチ 17mm	¥100
3.8mm 半月型	¥2,000
3.6mm 三日月型	¥2,000

アルミパイプ (径 51mm)	
	
4m	¥1,000
3m	¥800
2m	¥600
1m	¥400
ジョイントパイプ	¥600
W クランプ (アルミパイプ用自在クランプ)	¥800
L コーナー	¥1,000
ラチェットレンチ 19mm	¥100

ハンガーパイプ (ライトパイプ)	
	
5m	¥1,500
4m	¥1,200
3m	¥900
2m	¥600
1m	¥300

鉄パイプブラケット		¥800
		
25mm アダプターは別発注となります		

鉄パイプクランプ フック付		¥300
		

4Pトラスパイプ

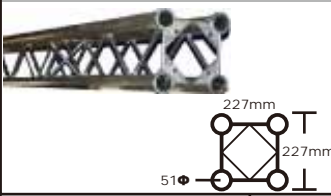

5m	¥9,000
4m	¥8,000
3m	¥8,000
2m	¥6,000
ジョイントピン	¥100
T型コーナー	¥5,000
L型コーナー	¥3,500
3Way コーナー	¥5,000
ベースプレート	¥3,000
工具セット	¥4,000

2Pトラスパイプ



5m	¥7,000
4.2m	¥5,000
ジョイントピン	¥200
L型コーナー	¥1,000

トラスパイプバトンパイプ



5m	¥4,000
4.2m	¥3,000
ジョイントピン	¥1,000

2Pトラスパイプに装着し、チューブドローリでライトを動かせます。(トラス・チューブドローリは別発注となります)

トラスサポートブラケット ¥1,000



オートボール



XL 270cm⇄740cm(マッシュス)	¥1,500
L 270cm⇄460cm(マッシュス)	¥1,000
M 210cm⇄375cm(マンフロート)	¥1,000
S 150cm⇄270cm(マンフロート)	¥1,000
XS 135cm⇄245cm(マッシュス)	¥1,000
ミニ 75cm⇄140cm(マッシュス)	¥1,000
ボールキャット ミニミニ 60cm⇄95cm	¥1,000
ミニボール L 110cm⇄190cm	¥500
ミニボール S 75cm⇄120cm	¥500

オートボールジョイント (黒・白)



オートボールジョイント 2m	¥500
オートボールジョイント 1.5m	¥500
オートボールジョイント 1m	¥500
オートボールジョイント L コーナー	¥500
オートボールジョイント T 型	¥500

白色は各サイズ+¥100 となります。

オートボールジョイントはマンフロート製オートボールのみジョイントできます。
マッシュス製にはジョイントできません。

クロスボール ¥8,000



最大合計荷重 75Kg のパイプです。設置する壁や支柱が堅牢であることを十分に確認のうえご使用ください。

設置する壁の距離	壁間に加わる最大荷重
0.8m	310Kg
1m	270Kg
1.5m	390Kg
2m	540Kg
3m	750Kg
4m	560Kg

スピードクリップ ¥200



白・黒あります。ご指定下さい。

ケーブル 各種					
60 スケアコード 20m (カムロック)	許容電流 300A	¥600	2P コンセントタップ 10m	許容電流 15A	¥300
60 スケアコード 10m (カムロック)	許容電流 300A	¥500	2P コンセントタップ 20m	許容電流 15A	¥500
60 スケアショートコード 2m (カムロック)	許容電流 300A	¥400	2P コンセントタップシングル 10m	許容電流 15A	¥200
38 スケアコード 20m (カムロック)	許容電流 150A	¥500	2P コンセントタップシングル 2m	許容電流 15A	¥100
38 スケアコード 10m (カムロック)	許容電流 150A	¥400	ドラムコード 30m	許容電流 15A	¥500
22 スケアコード 20m (カムロック)	許容電流 100A	¥500	3KBOX タップ	許容電流 30A	¥300
22 スケアコード 10m (カムロック)	許容電流 100A	¥400	6KBOX タップ	許容電流 60A	¥500
22 スケアショートコード 2m (カムロック)	許容電流 100A	¥400	C型 3K タコタップ	許容電流 30A	¥300
ミニカムロックオス→カムロック変換コード		¥800	C型 6K タコタップ	許容電流 60A	¥500
Y型 (T型) プラグ (カムロック)		¥300	AD型 12K タコタップ	許容電流 120A	¥500
Y型ロングコード (カムロック)		¥500	2P タコタップ	許容電流 15A	¥200
AD型 12K ジョイントコード 7m	許容電流 120A	¥600	スナップタップ	許容電流 15A	¥100
C型 6K ジョイントコード 20m	許容電流 60A	¥1,500			
C型 6K ジョイントコード 7m	許容電流 60A	¥600			
C型 3K ジョイントコード 20m	許容電流 30A	¥1,500			
C型 3K ジョイントコード 7m	許容電流 30A	¥600			

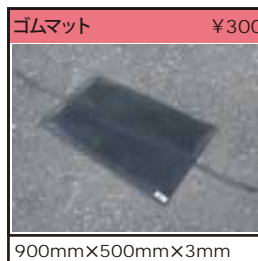
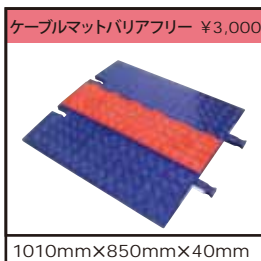
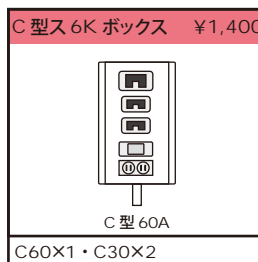
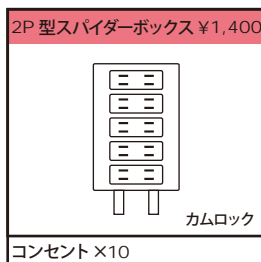
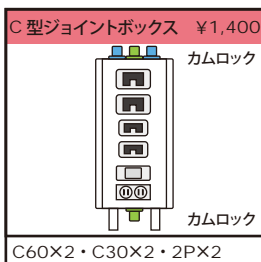
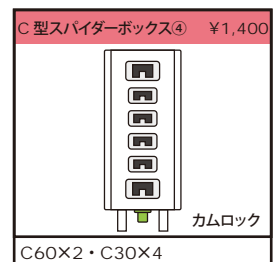
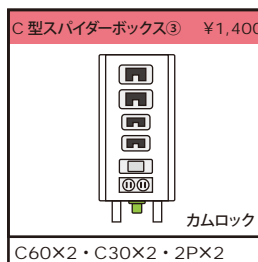
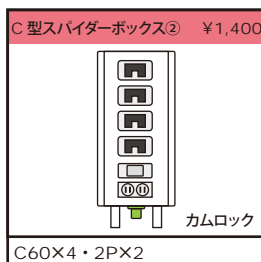
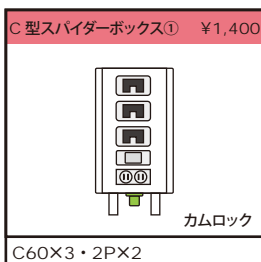
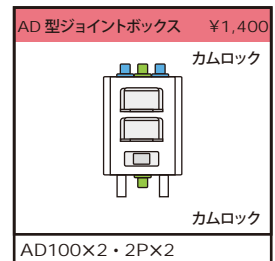
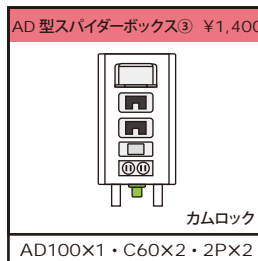
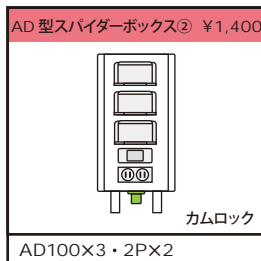
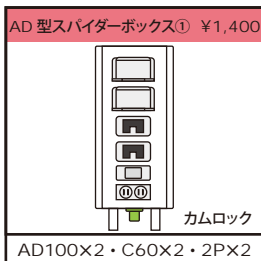

5.5K ゼネレーター ¥15,000	
	
外寸法	672mm×700mm×850mm
乾燥重量	115.0Kg
出力電圧	AC200/100v
出力周波数	50Hz/60Hz (手動切替)
出力プラグ	カムロック/C型 60A/コンセント
燃料	レギュラーガソリン
2m 排気パイプ	¥500

2.8K ゼネレーター ¥8,000	
	
外寸法	450mm×545mm×670mm
乾燥重量	59.0Kg
出力電圧	AC100v
出力周波数	50Hz/60Hz (手動切替)
出力プラグ	C型 30A/コンセント
燃料	レギュラーガソリン
2m 排気パイプ	¥500
2P 連結コード (C型 30A×2→カムロック)	¥500
2P 連結コード (C型 30A×3→カムロック)	¥500

1.6K ゼネレーター ¥6,000	
	
外寸法	290mm×512mm×425mm
乾燥重量	20.7Kg
出力電圧	AC100v
出力周波数	50Hz/60Hz (手動切替)
出力プラグ	コンセント
燃料	レギュラーガソリン
2P 連結コード (C型 60A)	¥500

900w ゼネレーター ¥4,000	
	
外寸法	290mm×390mm×410mm
乾燥重量	13.0Kg
出力電圧	AC100v
出力周波数	50Hz/60Hz (手動切替)
出力プラグ	コンセント
燃料	レギュラーガソリン
2P 連結コード (コンセント)	¥500

2.8K ゼネ用防音パネル ¥6,000	
	
外寸法	1100mm×800mm (1面)
乾燥重量	11.0Kg

5.5K ゼネ用防音パネル ¥7,000	
	
外寸法	1100mm×800mm (1面)
乾燥重量	16.0Kg

注 上記の防音パネルには、消音機能はございません。
 注 濡れると内部スポンジの機能低下、破損につながるため雨天の使用は厳禁です。
 注 ゼネレーターと排気面が近すぎると破損の恐れがあるので、ご留意の上ご使用ください。
 注 直射日光下、気温の高い時の使用は、オーバーヒートする恐れがありますのでご注意ください。

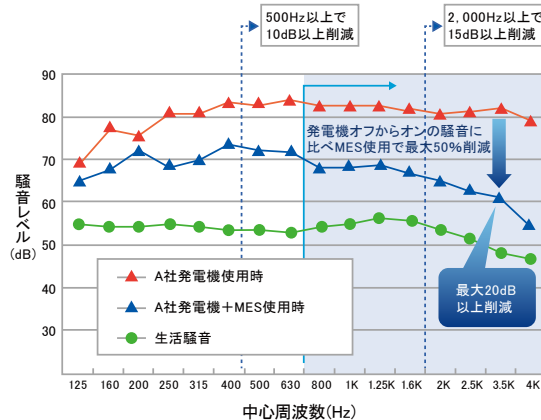

【計測データ】 *発電機使用の場合、当社測定データ。MES B-8070の場合。

ポータブルゼネレーターをご使用の際は、下記にご注意して、安全に使用してください。

- 一酸化中毒などの健康被害、ゼネの吸気不可などの故障防止のため、室内や、換気ができない場所では絶対に使用しないでください。
- オーバーヒート防止のため、直射日光のあたる場所、換気ができず排気ガスの熱気がこもる場所での使用は厳禁です。
- 電圧低下、エンジンの焼き付け防止のため、必ず水平状態で使用してください。
- 電源容量が小さいため、ケーブルを長く伸ばしすぎると電圧低下(ドロップ)しますので、現場での電圧確認は必ず行ってください。
- 砂浜などで使う際は、ゼネが吸気の際に砂を巻き上げて内部に砂が詰まってしまう恐れがありますので、コンパネなどをゼネの下に敷くなどの養生をしてください。
- 排気パイプを使用する際は、かなりの高温になるため、火傷や火災防止に努めてご使用ください。
- 音量を下げるために毛布でぐるんだり、囲ってしまうとオーバーヒート、吸気不足になる恐れがあるので、絶対に行わないでください。
- 振動により動き出すのを防ぐため、キャスターのロックをかけてご使用ください。
- 火災防止のため、エンジンをかけた状態での給油は絶対にしないでください。

12K ランダムフリッカーマシン ¥15,000	
	
入力電圧	AC100v
入力プラグ	AD 型 100A
出力プラグ	AD 型 100A

2K ランダムフリッカーマシン ¥3,000	
	
入力電圧	AC100v
入力プラグ	C 型 30A
出力プラグ	C 型 30A

2K3ch ランダムフリッカーマシン ¥10,000	
	
入力電圧	AC100v
入力プラグ	C 型 60A
出力プラグ	C 型 30A×3

シャミゼン ¥2,000	
	
入力電圧	AC100v
入力プラグ	C 型 60A
出力プラグ	コンセント×20

12K プロディマー ¥12,000	
	
入力電圧	AC100v
入力プラグ	AD 型 100A
出力プラグ	AD 型 100A

3K プロディマー ¥4,000	
	
入力電圧	AC100v
入力プラグ	C 型 30A
出力プラグ	C 型 30A/コンセント×2

200V 3K モバイルディマー ¥3,000	
	
入力電圧	AC200v
入力プラグ	C 型 30A
出力プラグ	C 型 30A

200V 24K トライダック ¥10,000	
	
入力電圧	AC200v
入力プラグ	カムロック
出力プラグ	カムロック

1K トライダック (リモコン付) ¥2,200	
 DMX 対応	
入力電圧	AC100v
入力プラグ	コンセント
出力プラグ	コンセント×2

1K トライダック ¥2,000	
	
入力電圧	AC100v
入力プラグ	コンセント
出力プラグ	コンセント

500w トライダック ¥1,000	
	
入力電圧	AC100v
入力プラグ	コンセント
出力プラグ	コンセント×3

200w トライダック ¥500	
	
入力電圧	AC100v
入力プラグ	コンセント
出力プラグ	コンセント

10K スライダック ¥8,000	
	
入力電圧	AC100v
入力プラグ	AD型100A/カムロック
出力プラグ	AD型100A/C型60A×2

5K スライダック ¥6,000	
	
入力電圧	AC100v
入力プラグ	C型60A
出力プラグ	C型60A/C型30A×2

3K スライダック ¥4,000	
	
入力電圧	AC100v
入力プラグ	C型30A
出力プラグ	C型30A

2K スライダック ¥2,000	
	
入力電圧	AC100v
入力プラグ	C型30A
出力プラグ	C型30A

1K スライダック ¥1,500	
	
入力電圧	AC100v
入力プラグ	コンセント
出力プラグ	コンセント

3K ダウントランス ¥4,000	
	
入力電圧	AC200v
出力電圧	AC100v
入力プラグ	C 型 30A
出力プラグ	C 型 30A/ コンセント
入力 100v→出力 200v (ステップアップ)も可能です。	

2.8K DC ライティングシステム ¥20,000	
	
入力電圧	AC200v
出力電圧	DC 0~100v
入力プラグ	C 型 30A
出力プラグ	C 型 30A×1/ コンセント×6

1.2K DC ライティングシステム ¥10,000	
	
入力電圧	AC200/100v
出力電圧	DC 0~100v
入力プラグ	C 型 30A
出力プラグ	C 型 30A×1/ コンセント×6

* タングステンライト、電飾等使用時の交流電源を直流に変換して出力します。
(HMI・蛍光灯(キノフロ含む)・ファン等モーターの入った灯具には使用できません)

Vマウントバッテリー-BCB ¥2,000



外寸法	97mm×155mm×59mm
重量	0.85Kg
出力電圧	DC14.8v(10.8Ah/160wh)
D タップ出力可	

Vマウントバッテリー-NEP ¥3,500



外寸法	98mm×168mm×63mm
重量	1.45Kg
出力電圧	DC14.8v(20.9Ah/310wh)
D タップ・USB 出力可	

Lバッテリーセット(2台入) ¥2,000



外寸法	38mm×60mm×70mm
重量	0.3Kg
出力電圧	DC7.4v
充電器 (2 台入り) タイプ	

Vマウントグリップ ¥2,000



外寸法	85mm×140mm×25mm
重量	0.3Kg
出力電圧	DC12v
ダボ径	17mm
対応ライト	

Power ARC 300w バッテリー ¥4,000



外寸法	193mm×300mm×240mm
重量	6.0Kg
出力電圧	AC100v(300w) DC12v
出力プラグ	コンセント/シガー/USB
USBX3	

ECOFlow 2000w バッテリー ¥12,000



外寸法	242mm×497mm×305mm
重量	22Kg
出力電圧	AC100v(2000w) DC12v
出力プラグ	コンセント/シガー/USB
USBX4 コンセント X6	

30Vリチウムポリマーバッテリー ¥4,000



外寸法	300mm×275mm×95mm
重量	7.0Kg
出力電圧	DC30v
出力プラグ	スピコン(七星変換アダプター付)

充電器 (2 台用) ¥500

充電器 (2 台用)	¥500
------------	------

バッテリー使用時間参考

*データは参考値です。バッテリー、バラスト、バルブ、周辺環境等の諸条件により、使用可能時間に前後差があります。ご使用の際には時間に余裕を持ってご使用ください。

	ECOFlow 2000w	Power ARQ 300w	30v リチウムポリマー	V マウント NEP	L バッテリー
HMI1.2Kw	1 時間 15 分	—	1 時間 50 分 (BT×4 台)	—	—
HMI800w	1 時間 55 分	—	1 時間 50 分 (BT×2 台)	—	—
HMI575w	2 時間 45 分	—	1 時間 50 分 (BT×2 台)	—	—
HMI400w	3 時間 30 分	—	1 時間 30 分	—	—
HMI200w	—	—	3 時間	—	—
HMI125w	—	—	5 時間	—	—
LED スカイパネル S60-C	4 時間	—	2 時間(インバーター使用)	—	—
LED スカイパネル S30-C	—	—	4 時間	2 時間 50 分 (BT×2 台)	—
LED THUNDER ONE	3 時間 50 分	—	—	2 時間 (BT×2 台)	—
LED セレブ 401Q	—	2 時間	—	—	—
LED セレブ 450Q	—	1 時間 50 分	—	—	—
LED セレブ 250	—	—	7 時間	—	—
LED セレクト 30	—	—	7 時間	—	—
LED 1X4 フレックスライト	—	—	—	2 時間	—
LED フレキシブル 1200 (1×2)	—	—	—	2 時間	—
LED フレキシブル 1200 (1×2) フルカラー	—	—	—	2 時間 20 分	—
LED フレキシブル 800 (シネロイド)	—	—	—	2 時間 20 分	—
LED フレキシブル 600 (1×1)	—	—	—	5 時間	—
LED フレキシブル 600 (1×1) フルカラー	—	—	—	4 時間 30 分	—
LED シネロイド 1600	—	—	—	2 時間 50 分 (BT×2 台)	—
LED シネロイド 400	—	—	—	4 時間	—
LED シネロイド 10	—	—	—	—	3 時間
LED フォトディオックス 1500	—	—	—	4 時間 30 分	—
LED フォトディオックス 700	—	—	—	5 時間	1 時間 30 分 (BT×2 台)
LED フォトディオックスピクチャー 2500	—	—	—	3 時間	—
LED Aputure 1200d	1 時間 10 分	—	40 分(インバーター使用)	—	—
LED Aputure 600d	2 時間 45 分	—	50 分(インバーター使用)	1 時間 10 分 (BT×2 台)	—
LED Aputure 300d	—	—	—	1 時間 30 分	—
LED ORION 675FS	2 時間 40 分	—	1 時間(インバーター使用)	—	—
LED ORION 300FS	—	—	—	1 時間 50 分 (BT×2 台)	—
LED Q8	6 時間	—	1 時間 30 分(インバーター使用)	—	—
LED Q5	10 時間	—	3 時間 30 分	—	—
LED デドライト 10	—	1 時間 50 分	—	—	—
LED デドライト 9	—	6 時間	—	—	—
LED デドライト 7	—	—	—	3 時間	—
LED F8-D ライト	—	—	—	3 時間 10 分	—
LED P360	—	—	—	4 時間	—
LED ケルビンマイクロ	—	—	—	—	2 時間
LED Q ライン 4F	—	10 時間 30 分	—	—	—
LED Q ライン 2F	—	18 時間	—	—	—

大レフ ¥1,500



外寸法 1400mm×1000mm

中レフ ¥1,000



外寸法 1200mm×750mm

小レフ ¥600



外寸法 950mm×600mm

スライトレフ ¥2,000



外寸法 920mm×1000mm

USAレフレクター ¥3,000



外寸法 1200mm×1200mm
ダボ径 25mm

レフレクターボード (USA Lite) ¥2,500



外寸法 1000mm×1000mm
ダボ径 25mm

ロールレフL ¥2,000



外寸法 1200mm×890mm
バウンスシルク付き

ロールレフM ¥2,000



外寸法 880mm×800mm
バウンスシルク付き

ラストライトレフレクター ¥1,000



直径 1200mm

金レフ 大 ¥2,000



外寸法 1400mm×100mm

金レフ 中 ¥1,500



外寸法 1200mm×75mm

金レフ 小 ¥1,000



外寸法 95mm×60mm

レフアーム ¥500



ダボ径 25mm

大ミラー ¥3,000

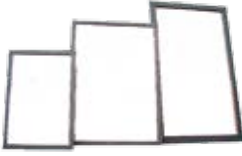

外寸法 1800mm×100mm

中ミラー ¥2,000

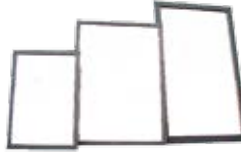

外寸法 1400mm×100mm

小ミラー ¥1,000

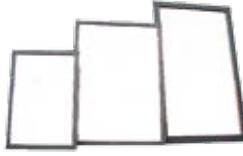

外寸法 1000mm×67mm

4×4ミラー ¥3,000



外寸法 1200mm×1200mm
ダボ径 25mm

3×3ミラー ¥2,000



外寸法 900mm×900mm
ダボ径 25mm

ゼノン9Pミラー ¥18,000



外寸法 1200mm×1200mm
ダボ径 25mm

ゼノン4Pミラー ¥10,000



外寸法 600mm×600mm
ダボ径 25mm

ゼノンミラー1×1 (尺) ¥600



外寸法 300mm×300mm

ゼノンミラー□大 ¥500



外寸法 225mm×225mm

ゼノンミラー□小 ¥500



外寸法 205mm×205mm

ゼノンミラー○ ¥500



直径 227mm

ゼノン6P回転ミラー ¥15,000	
	
外寸法	570mm×660mm
ダボ径	25mm

六角回転ミラー(大) ¥18,000	
	
鏡1面	350mm×600mm
ダボ径	25mm

六角回転ミラー(小) ¥12,000	
	
鏡1面	180mm×600mm
ダボ径	25mm

ミラーボール60cm ¥18,000	
	
入力電圧	AC100v
入力プラグ	コンセント
ダボ径	25mm
ミラー○タイプ	
変速スピードタイプ(リモコン付属)	

ミラーボール45cm ¥15,000	
	
入力電圧	AC100v
入力プラグ	コンセント
ダボ径	25mm
ミラー○タイプ	
変速スピードタイプ(リモコン付属)	

ミラーボール40cm ¥12,000	
	
入力電圧	AC100v
入力プラグ	コンセント
ミラー□タイプ	
低速スピードタイプ	

ミラーボール30cm ¥10,000	
	
入力電圧	AC100v
入力プラグ	コンセント
ダボ径	17mm
ミラー○タイプ	
変速スピードタイプ(リモコン付属)	

ミラーボール25cm ¥8,000	
	
入力電圧	AC100v
入力プラグ	コンセント
ダボ径	17mm
ミラー○タイプ	
変速スピードタイプ(リモコン付属)	

3方向型ミラーボール35cm ¥18,000	
	
入力電圧	AC100v
入力プラグ	コンセント
ダボ径	25mm
ミラー○タイプ	
変速スピードタイプ(リモコン付属)	

アクリル水槽6×6 ¥20,000	
	
外寸法	180cm×180cm×11.5cm
吊り用鉄枠付属	
ドラムホース・ポンプセット ¥2,000	

アクリル水槽4×4 ¥15,000	
	
外寸法	120cm×120cm×15cm
吊り用鉄枠付属	
ドラムホース・ポンプセット ¥2,000	

アクリル水槽100cm ¥12,000	
	
外寸法	100cm×100cm×15cm
吊り用鉄枠付属	
ドラムホース・ポンプセット ¥2,000	

アクリル水槽70cm ¥10,000	
	
外寸法	70cm×70cm×15cm
吊り用鉄枠付属	
ドラムホース・ポンプセット ¥2,000	

アクリル水槽40cm×50cm ¥8,000	
	
外寸法	45cm×65cm×7cm
ドラムホース・ポンプセット ¥2,000	

アクアミラー ¥15,000	
	
外寸法	73cm×87cm×24.5cm
ダボ径	25mm×2
水槽取り外し可	

アクアミラー小Z型 ¥15,000	
	
外寸法	45cm×65cm×21.5cm
ダボ径	17mm
水槽取り外し可	



外寸法	315mm×535mm×320mm
重量	29.5Kg
入力電圧	AC100v
入力プラグ	コンセント
消費電力	300w
パラフィン系鉱物油使用	
ミストジュース (1ℓ)	¥6,000



外寸法	198mm×417mm×198mm
重量	7.7Kg
入力電圧	AC100v
入力プラグ	コンセント
消費電力	1200w
グリコール系水溶液使用	
スモークジュース (1ℓ)	¥6,000



外寸法	300mm×200mm×350mm
重量	23.0Kg
入力電圧	AC100v
入力プラグ	コンセント
消費電力	500w
グリコール系水溶液使用	
スモークジュース (1ℓ)	¥10,000



外寸法	300mm×200mm×350mm
重量	23.0Kg
入力電圧	AC100v
入力プラグ	コンセント
消費電力	500w
グリコール系水溶液使用	
スモークジュース (1ℓ)	¥10,000



外寸法	330mm×450mm×500mm
重量	13.5Kg
入力電圧	AC100v
入力プラグ	コンセント
消費電力	400w
ダボ径	17mm



外寸法	470mm×550mm×500mm
重量	10.5Kg
入力電圧	AC100v
入力プラグ	コンセント
消費電力	500w
ダボ径	25mm



外寸法	700mm×850mm×500mm
重量	20.0Kg
入力電圧	AC100v
入力プラグ	コンセント
消費電力	1500w
ダボ径	25mm



外寸法	150mm×430mm×150mm
重量	1.3Kg
入力電圧	AC100v
入力プラグ	コンセント
消費電力	600w
延長ノズル付属	



ダボ径	25mm/28mm
吊りタイプもあります。ご希望ください	



外寸法	463mm×186mm×364mm
重量	20.0Kg
入力電圧	AC100v
入力プラグ	コンセント
消費電力	600w
許容重量	250Kg
チェーン長	15m
集中コントローラー (8台)	¥20,000



外寸法	463mm×186mm×364mm
重量	20.0Kg
入力電圧	AC100v
入力プラグ	コンセント
消費電力	600w
許容重量	160Kg
チェーン長	15m
集中コントローラー (8台)	¥20,000



外寸法	210mm×260mm×362mm
重量	14.0Kg
入力電圧	AC100v
入力プラグ	コンセント
消費電力	870w
許容重量	130Kg
チェーン長	20m



回転台径	600mm
入力電圧	AC100v
入力プラグ	コンセント
許容重量	10.0Kg
回転スピード、方向コントロール可	
回転台カバー (白・黒・青・緑) 付属	



外寸法	220mm×380mm×220mm
重量	17.0Kg
許容重量	60-70Kg (設定重量)
ストローク	1.5m



外寸法	220mm×380mm×220mm
重量	11.0Kg
許容重量	22-30Kg (設定重量)
ストローク	1.5m

イントレ (ローリングタワー)			
6尺アルミ	1480mm×1570mm×1800mm	積載荷重 200Kg	¥4,000
6尺 鉄	1550mm×1570mm×1800mm	積載荷重 250Kg	¥4,000
3尺 鉄 (大)	1550mm×1570mm×900mm	積載荷重 250Kg	¥2,000
3尺 鉄 (小)	1250mm×1570mm×900mm	積載荷重 250Kg	¥2,000
自在クランプ	鉄パイプ⇔イントレ用		¥100
ウッドパネル	鉄イントレ用		¥1,800
アウトリガーセット	4個セット		¥1,500
アルミ製と鉄製のイントレを重ねることは不可。 鉄製3尺と6尺は重ねることが可能。			



イントレの組み立て、解体(5m未満)に際しては特別教育講習を受講した者がしなくてはなりません。

5m以上の組み立て、解体は " 足場組み立て作業主任 " の資格保持者の指導が必要となります。

脚立

12尺 (アルミ)	3.6m	¥2,000
10尺	3.0m	¥2,000
9尺 (アルミ)	2.7m	¥1,000
6尺 (アルミ)	1.8m	¥500
4尺 (アルミ)	1.2m	¥500
3尺 (アルミ)	0.9m	¥500

ハシゴ ¥2,000

min ⇔ max 4m ⇔ 7m

ジャイアントラダー ¥1,000

min ⇔ max 1.5m ⇔ 2.7m

ジャイアントラダー (レベル) ¥1,500
不整地使用

min ⇔ max 1.5m ⇔ 2.7m

脚立延長アダプター ¥500

アシバイタ ¥2,000

外寸法 300mm×4000mm

折り畳み自転車 ¥2,000

サイズ 20インチ

背負子 ¥2,000

積載荷重 60Kg

台車 ¥500

外寸法 600mm×700mm×870mm
積載荷重 400Kg

アルミライトマグ ¥2,500

外寸法 560mm×1180mm×1250mm
積載荷重 120Kg

マガライナー ¥3,000

外寸法 560mm×980mm×1060mm
積載荷重 225Kg

砂浜用マガライナー ¥10,000

外寸法 1000mm×1280mm×1100mm
積載荷重 320Kg

リヤカー ¥4,000

外寸法 830mm×1200mm×800mm
積載荷重 150Kg
荷重 300Kg タイプもあります

砂浜用リヤカー ¥10,000

外寸法 950mm×1170mm×700mm
積載荷重 320Kg

モトローラーGL2000 ¥4,500



スベアバッテリー・充電器付
アナログ無線

モトローラーGDR 4800 ¥4,500



スベアバッテリー・充電器付
デジタル無線

チャップスカバーセット ¥2,500



ライト養生用毛布付

ライト用雨除けシート ¥1,200



大	120cm×120cm
中	92cm×92cm
小	60cm×60cm

マッシュズアンブレラ ¥2,000



タボ径 28mm(スタンドは別発注)

イーゼータント ¥10,000



外寸法 3m×3m
横幕付

グリップマット ¥500



毛布 ¥200



ハコウマ



大	150mm×300mm×450mm	¥400
中	80mm×300mm×450mm	¥400
小	40mm×300mm×450mm	¥400
ピナキ	20mm×300mm×450mm	¥400

コンパネ



3×6	¥1,000
3×3	¥500
1×1	¥100

養生ブラシート



床用 (3×6)	¥300
壁用 (3×3)	¥300

ブルーシート ¥300



打ち枝 (フィカス葉) ¥5,000



葉の長さ 約 7cm

打ち枝 (ベンジャミン葉) ¥5,000



葉の長さ 約 4cm

打ち枝 (スマイラックス葉) ¥9,000



葉の長さ 約 2.5cm

芝養生パネル ¥400



外寸法	500m×500m×30mm
重量	1.2Kg

スポットクーラー ¥15,000



外寸法	390m×450m×880mm
重量	38.0Kg
入力電圧	AC100v
入力プラグ	コンセント
使用電力	1Kw(始動時2秒間25A)
延長ダクト	2m ¥500

ブライトヒーター ¥15,000



外寸法	888m×979m×557mm
重量	85.0Kg(満タン時)
入力電圧	AC100v
入力プラグ	コンセント
使用電力	94w
燃料	灯油
タンク容量	40ℓ

フィルターセット ¥3,600/m (使用分のみ)



B : 201 (FULL)	ND : 209 (1/2)
202 (1/2)	210 (1/4)
203 (1/4)	298 (3/4)
218 (1/8)	G : 246 (1/4)
A : 204 (FULL)	278 (1/8)
205 (1/2)	M : 249 (1/4)
206 (1/4)	279 (1/8)
223 (1/8)	UV : 226 (FULL)

機材車サイズ

4t車ワイド

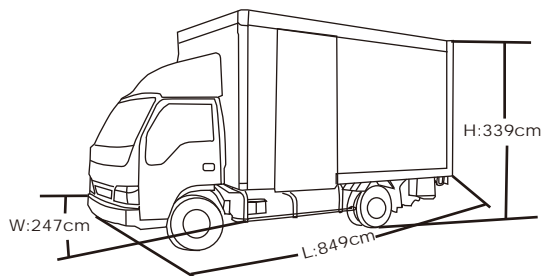

4t車

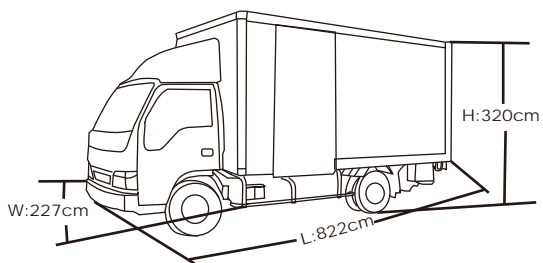

3t車

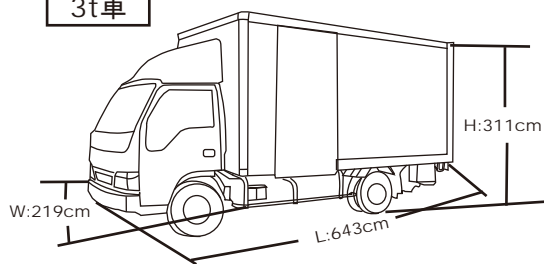

2tロング 低床車

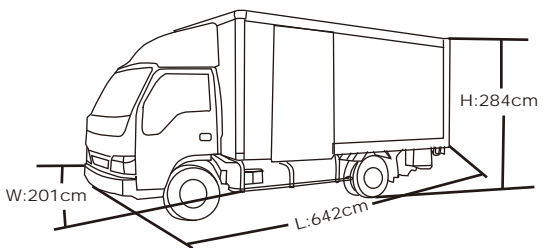

2t車

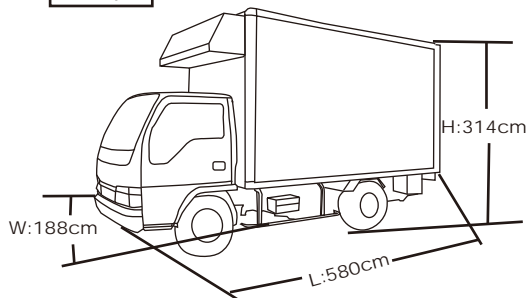

2t 低床車

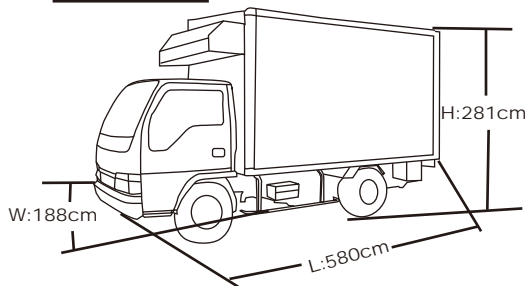

ハイエース

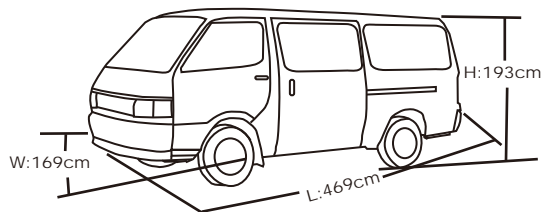

軽ワンボックス

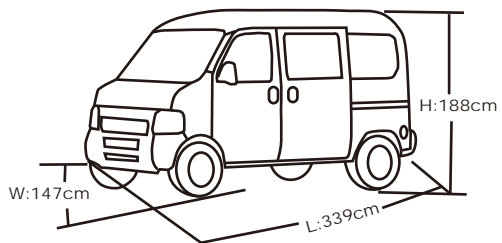

機材カーゴサイズ

カーゴ台車(大)

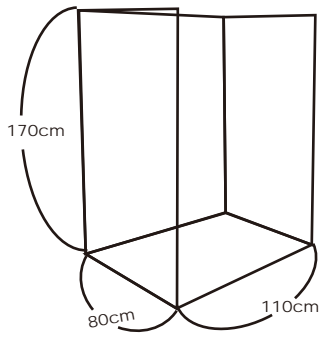

カーゴ台車(小)

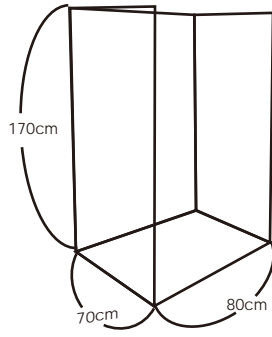

カーゴ台車(大/ハーフ)

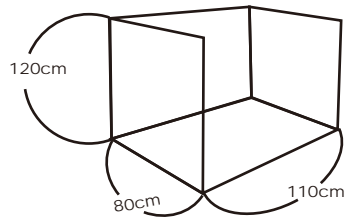

MEMO

A large area of horizontal dashed lines for taking notes.

